

WAGNER

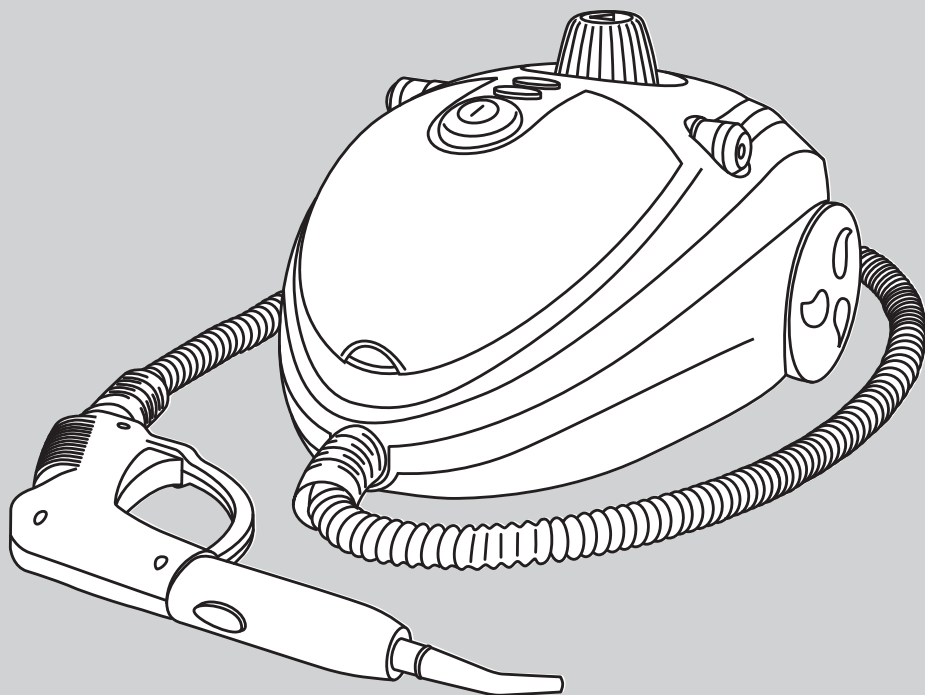



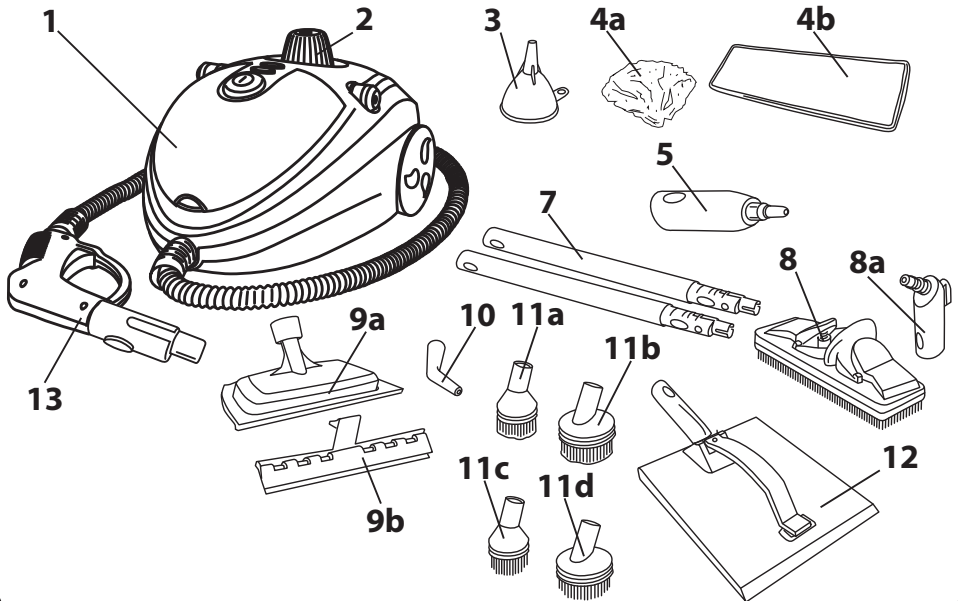

**POWER STEAMER
915E
ORIGINAL-
BETRIEBSANLEITUNG**

DE EN FR NL

**ÜBERSICHT UND ERSATZTEILE / OVERVIEW AND SPARE PARTS/
 APERÇU GÉNÉRAL ET PIÈCES DE RECHANGE / OVERZICHT EN ONDERDELEN**



| | | |
|--|-------|---------|
|  | | 1 - 12 |
|  | | 13 - 24 |
|  | | 25 - 37 |
|  | | 38 - 49 |

**ÜBERSICHT UND ERSATZTEILE / OVERVIEW AND SPARE PARTS/
APERÇU GÉNÉRAL ET PIÈCES DE RECHANGE / OVERZICHT EN ONDERDELEN**

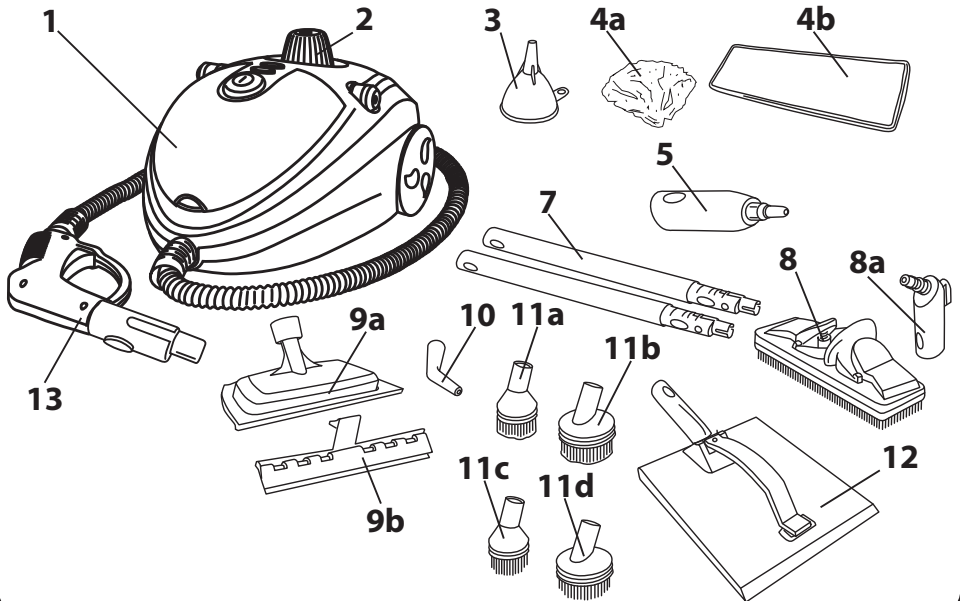

Inhalt

1. Allgemeine Sicherheitshinweise.....1
 2. Technische Daten3
 3. Beschreibung/ Lieferumfang3
 4. Anwendungsbereich.....4
 5. Bedienelemente und Anzeigen am Gerät4
 6. Zusammenbau4
 7. Inbetriebnahme6
 8. Arbeiten mit dem Dampfreiniger.....7
 9. Wiederbefüllen des Wassertanks9
 10. Reinigung und Wartung9
 11. Fehlerbehebung.....9
 12. Ersatzteile 10

Erklärung der verwendeten Symbole

| | |
|--|---|
| | Dieses Symbol weist auf eine potenzielle Gefahr für Sie bzw. das Gerät hin. Unter diesem Symbol finden Sie wichtige Informationen, wie Sie Verletzungen und Schäden am Gerät vermeiden. |
| | Kennzeichnet Anwendungstipps und andere besonders nützliche Hinweise. |
| | Verbrühungsgefahr: Austretender Dampf ist heiß |
| | Verbrühungsgefahr: Bei Überkopfarbeiten kann heißes Wasser heruntertropfen |
| | Achtung Verbrennungsgefahr: Oberfläche kann sich während des Gebrauchs erhitzen. |
| | Tragen Sie beim Arbeiten geeignete Schutzhandschuhe. |
| | Tragen Sie beim Arbeiten eine geeignete Schutzbrille. |

HERZLICHEN DANK FÜR IHR VERTRAUEN

Wir gratulieren Ihnen zum Erwerb dieses Markenproduktes von Wagner und sind überzeugt, dass es Ihnen viel Freude bereiten wird.

Bitte lesen Sie vor Inbetriebnahme die Bedienungsanleitung genau durch und beachten Sie die Sicherheitshinweise. Bewahren Sie die Bedienungsanleitung bitte sorgfältig auf und legen Sie sie dem Produkt bei, falls Sie es einmal weitergeben sollten.

Für Fragen, Anregungen und Wünsche stehen wir Ihnen gerne unter der auf der Rückseite angegebenen Rufnummer oder der Internetseite www.wagner-group.com/service zur Verfügung.

1. Allgemeine Sicherheitshinweise

Achtung! *Sämtliche Anweisungen sind zu lesen. Fehler bei der Einhaltung der nachstehend aufgeführten Anweisungen können elektrischen Schlag, Brand und/oder schwere Verletzungen verursachen. Bewahren Sie die Bedienungsanleitung bitte sorgfältig auf und legen Sie sie dem Produkt bei, falls Sie es einmal weitergeben sollten.*



- a) **Halten Sie Ihren Arbeitsplatz sauber und gut beleuchtet.** *An unordentlichen oder unbeleuchteten Arbeitsplätzen können vermehrt Unfälle auftreten.*
- b) **Halten Sie Kinder, unbefugte Personen und Tiere außerhalb der Reichweite des Dampfgeräts.** *Sie können die Kontrolle über das Gerät verlieren, wenn Sie abgelenkt werden.*
- c) **Stellen Sie sicher, dass der Stecker des Dampfgeräts zur Steckdose passt. Der Stecker darf in keiner Weise manipuliert werden. Verwenden Sie keine Adapter-Stecker für Geräte mit Schutzerdung.** *Durch den Gebrauch von Originalsteckern und passenden Steckdosen wird das Elektroschock-Risiko reduziert.*
- d) **Vermeiden Sie jeglichen körperlichen Kontakt mit geerdeten Flächen, wie Rohrleitungen, Hezelementen, Öfen und Kühlgeräten.** *Das Elektroschock-Risiko ist größer, wenn Ihr Körper geerdet ist.*
- e) **Dieses Gerät kann von Personen mit verringerten physischen, sensorischen oder mentalen Fähigkeiten oder Mangel an Erfahrung und Wissen benutzt werden, wenn sie beaufsichtigt oder bezüglich des sicheren Gebrauchs des Gerätes unterwiesen wurden und die daraus resultierenden Gefahren verstehen.**
- f) **Kinder dürfen nicht mit dem Gerät spielen.** *Sie können sich verbrühen oder einen elektrischen Schock erleiden.*



ACHTUNG VERLETZUNGSGEFAHR!

Bei Arbeiten mit heißem Dampf (ca. 100°) kann es zu schweren Verbrühungen kommen.

Dampf nicht auf Menschen, Tiere, elektrische Geräte, Steckdosen und temperaturempfindliche Gegenstände richten.

Düsen und Bürsten während des Betriebs nicht berühren.

Tragen Sie immer entsprechende Schutzausrüstung und Handschuhe.

- Der Dampfreiniger ist nur für den Einsatz im Haushalt vorgesehen und darf nicht dem Regen ausgesetzt werden.
- Den Dampfreiniger niemals unbeaufsichtigt lassen während er mit dem Netz verbunden ist.
- Abzugsbügel immer verriegeln, wenn der Dampfreiniger nicht benutzt wird.
- Kinder vom Gerät fernhalten, wenn es eingeschaltet ist oder abkühlt.
- Den Dampfreiniger nicht verwenden, wenn er heruntergefallen ist, wenn Beschädigungen sichtbar sind oder wenn er undicht ist.
- Stellen Sie sicher, dass Zubehörteile korrekt aneinander angeschlossen sind. Ansonsten besteht die Gefahr von Verbrühungen!
- Den Dampfreiniger nicht ohne Wasser im Tank betreiben.
- Gerät nur mit reinem Wasser – ohne Hilfs- bzw. Zusatzstoffe – betreiben.
- Den Wassertank nicht überfüllen. Eine übermäßige Befüllung des Wassertanks kann zu Beschädigungen oder Verletzungen führen.
- Bei Überkopfarbeiten an der Decke auf herabtropfendes Wasser achten.
- Füße und sämtliche Körperteile von dem Dampfstrahl entfernt halten. Das Gerät nicht barfuß oder mit offenen Schuhen oder Sandalen betreiben.
- Der Dampfreiniger wird während des Gebrauchs heiß. Dampfreiniger nur mit dem Tragegriff bewegen.
- Seien Sie besonders vorsichtig, wenn Sie auf Treppen oder Trittleitern arbeiten.
- Immer auf sicheren, waagrechten Stand des Gerätes achten.
- Das Gerät im eingeschalteten Zustand oder unter Dampf niemals auf den Kopf stellen oder um mehr als 45° kippen.
- Nicht auf den Dampfreiniger, den Schlauch oder die Dampfplatte stehen.
- Den Dampfreiniger nicht am Kabel oder Schlauch ziehen oder tragen. Kabel und Schlauch nicht in einer Tür einklemmen oder um scharfe Kanten oder Ecken herumführen. Kabel und Schlauch von heißen Oberflächen entfernt halten.
- Werden das Kabel oder der Schlauch beschädigt, müssen sie sofort durch den Hersteller oder einen autorisierten Beauftragten ausgetauscht werden, um Gefahren zu vermeiden.
- Dampfreiniger zum Schutz vor elektrischen Schlägen nur an geerdete Netzanschlüsse anschließen.
- Es wird empfohlen, dass zum zusätzlichen Schutz gegen Stromschläge ein für 30 mA ausgelegter RCD-Fehlerstrom-Schutzschalter in dem Stromnetzanschluss eingebaut ist.
- Bei Verwendung eines Verlängerungskabels: bis max. 10 m Länge muss der Kabelquerschnitt mind. 3 x 1 mm² betragen.
- Den Netzstecker nicht am Kabel aus der Steckdose ziehen, sondern immer am Stecker.

- Den Stecker oder den Dampfreiniger niemals mit nassen Händen anfassen.
- Den Dampfreiniger bei Nichtgebrauch vom Netz trennen. Dabei immer zuerst den Ein-/Ausschalter betätigen und dann den Netzstecker ziehen.
- Den Dampfreiniger nach dem Gebrauch vom Netz trennen und erst abkühlen lassen, bevor er gereinigt wird.
- Vor dem Entleeren des Dampfreinigers diesen vollständig abkühlen lassen.
- Netzkabel, Stecker oder Dampfreiniger nicht in Wasser oder andere Flüssigkeiten tauchen.
- Den Dampfreiniger nur trocken und entleert an einem frostfreien Ort lagern.
- Verwenden Sie nur Original-Ersatzteile und -Zubehöre von WAGNER!

2. Technische Daten

| Technische Daten | |
|---------------------------------------|----------------------|
| Spannung: | 220-240 V~, 50-60 Hz |
| Leistungsaufnahme: | 1500 W |
| Schutzklasse | I |
| Füllmenge Behälter | 1200 ml |
| Aufwärmzeit | bis zu 9 Minuten |
| Einsatzzeit mit einer Behälterfüllung | bis zu 40 Minuten |
| Schlauchlänge | 2,4 m |
| Netzkabellänge | 1,8 m |
| Gewicht | ca. 5,6 kg |

3. Beschreibung/ Lieferumfang



Die Abbildung zu dieser Tabelle finden Sie auf der Ausklappseite am Anfang der Bedienungsanleitung.

| Beschreibung/ Lieferumfang | |
|---|--|
| 1) Grundgerät | 2) Tankverschluss |
| 3) Trichter | 4) Wischtuch: a) für Polsterreiniger b) für Bodenbürste |
| 5) Gerader Adapter für Düsen und Bürsten | |
| 7) Verlängerungsrohre | 8) Bodenbürste und Winkeladapter (8a) |
| 9) a) Fenster-/Fliesenreiniger b) Polsterreiniger | 10) Winkeldüse |
| 11) Bürsten: a) klein (Messing), b) groß (Messing), c) klein (Nylon, 2Stk.), d) groß (Nylon, 2Stk.) | 12) Dampfplatte |
| 13) Dampfpistole | |

4. Anwendungsbereich

Der Dampfreiniger ist mit seinem reichhaltigen Zubehör zur Reinigung von diversen hitzebeständigen Oberflächen geeignet. Zusätzlich können mit ihm auch alte Tapeten von den Wänden entfernt werden. Zum Betrieb darf nur klares Wasser ohne Zusatzstoffe verwendet werden. Eine andere Anwendung, als in dieser Bedienungsanleitung beschrieben, ist nicht zulässig.

5. Bedienelemente und Anzeigen am Gerät

- A: Ein-/Ausschalter
 B: Betriebsanzeige (rot): Leuchtet wenn das Gerät eingeschaltet ist
 C: Dampfanzeige (orange): Leuchtet während der Dampferzeugung. Sobald sie erlischt ist das Gerät betriebsbereit.
 D: Abzugsbügel: Gedrückt halten damit Dampf ausgestoßen wird. Bei ausgeschaltetem Gerät nach einer Abkühlphase drücken, um den Druck zu entlasten.
 E: Verriegelung Abzugsbügel:
 Zum Verriegeln den Schalter auf Position "OFF/LOCK" stellen
 Zum Entriegeln den Schalter auf Position "ON" stellen

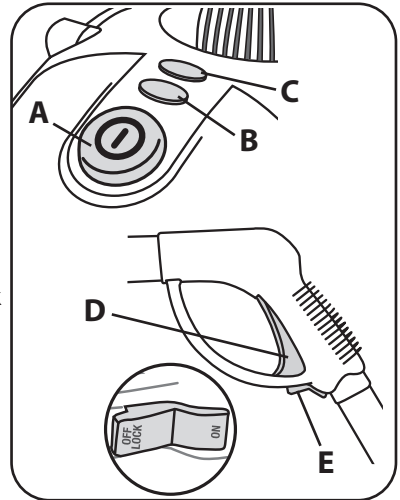

6. Zusammenbau



ACHTUNG! Alle Montagearbeiten nur durchführen, wenn der Dampfreiniger ausgeschaltet ist und alle Einzelteile abgekühlt sind!





Zubehör für den geraden Adapter

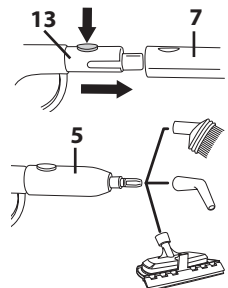

Mit dem geraden Adapter können alle Zubehöerteile, bis auf die Bodenbürste und die Dampfplatte, an der Dampfpistole befestigt werden.

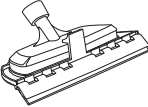
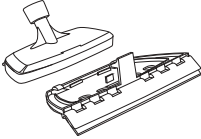
- Drücken Sie den Knopf an der Dampfpistole (13) nach unten.
- Schieben Sie je nach Bedarf den geraden Adapter (5) mit oder ohne Verlängerungen (7) auf die Pistole.
- Schieben Sie das Zubehör auf den geraden Adapter (Einzelheiten zu den verschiedenen Aufsätzen siehe folgende Übersicht).



| Fenster-/Fliesenreiniger  | Polsterreiniger  | Winkeldüse  |
|---|---|--|
| Hervorragend geeignet für die Reinigung von Duschkabinen, Fliesen, Fenstern und Glasoberflächen. Nicht auf Glas verwenden, wenn die Temperatur unter 0° C liegt, es besteht Bruchgefahr. | Mit entfernter Gummilippe zum Bedampfen von Kleidung, Polstern und Matratzen (zum Abtöten von Hausstaubmilben) verwenden. | Zur Desinfektion von Bad- und Küchenarmaturen und schwer zugänglichen Stellen. |
| Bürsten (Nylon)  | Bürsten (Messing)  | |
| Die Nylonbürsten können in schwer zugänglichen Bereichen um Waschbecken und Badarmaturen herum eingesetzt werden. | Die Messingbürsten können zum Entfernen von Fett und Schmutz auf Grills und Öfen verwendet werden. | |

Zubehör für den Winkeladapter

- Stecken Sie den Winkeladapter (8a) in die Bodenbürste (8). Der Adapter muss dabei nach unten zeigen.
- Drehen Sie den Winkeladapter (8a) um 180°.
- Drücken Sie den Knopf an der Verlängerung (7) und stecken Sie diese in den Winkeladapter.
- Setzen Sie die zweite Verlängerung ein und verbinden diese mit der Dampfpistole (13).
- Legen Sie bei Bedarf das Wischtuch (4) auf einen flachen Untergrund und setzen Sie die Bodenbürste (8) darauf.
- Drücken Sie auf eine Klammer an der Bodenbürste und befestigen Sie das Wischtuch. Wiederholen Sie dies mit der anderen Klammer.

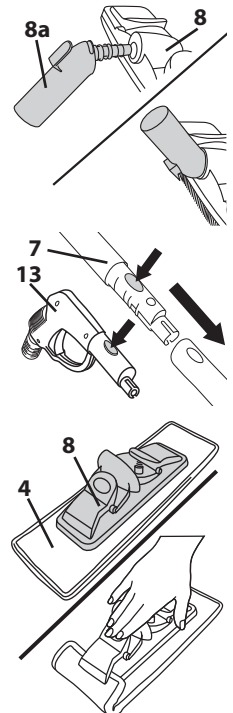

Dampfplatte (z.B. zum Entfernen von Tapeten)

- Drücken Sie den Knopf an der Dampfpistole (13) nach unten.
- Stecken Sie je nach Bedarf die Dampfplatte (12) mit oder ohne Verlängerungen (7) auf die Pistole.

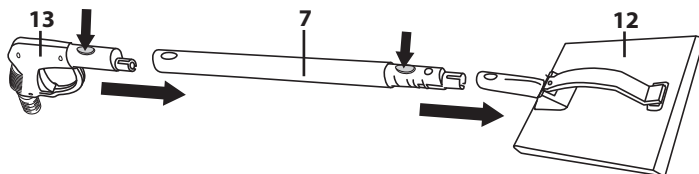

7. Inbetriebnahme



Die Verwendung von destilliertem Wasser verlängert die Lebensdauer des Dampfreinigers.

Befüllen Sie den Dampfreiniger nur, wenn er vom Netz getrennt ist.

- Drehen Sie den Tankverschluss (2) gegen den Uhrzeigersinn um ihn abzuschrauben.
- Befüllen Sie den Dampfreiniger mit Hilfe des Trichters (3) mit max. 1200 ml Wasser.
- Setzen Sie den Tankverschluss (2) wieder ein und schrauben Sie ihn gut fest.
- Stecken Sie den Netzstecker ein und schalten Sie den Dampfreiniger ein.
Die Betriebsanzeige (B, rot) und die Dampfanzeige (C, orange) leuchten auf.
- Sobald die Dampfanzeige (C, orange) erlischt ist der Dampfreiniger betriebsbereit (je nach Füllmenge kann dieser Vorgang bis zu 9 Minuten dauern).

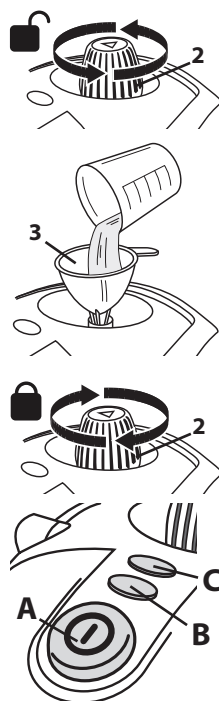

8. Arbeiten mit dem Dampfreiniger

Allgemein



ACHTUNG! Zubehöre nur wechseln, wenn der Dampfreiniger ausgeschaltet ist und alle Einzelteile abgekühlt sind!

- Stellen Sie die Verriegelung (E) auf ON um den Abzugsbügel (D) zu entriegeln.
- Drücken Sie den Abzugsbügel (D), damit Dampf austritt.

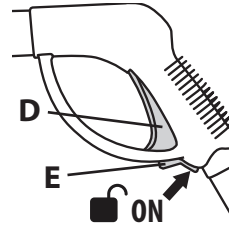

Während des Arbeitens kann die Dampfanzeige (orange) erneut aufleuchten. Lassen Sie in diesem Fall den Abzugsbügel los, damit sich der Dampfdruck erneut aufbauen kann (dies sollte nicht länger als 40 Sekunden dauern). **Wird der Abzugsbügel gedrückt, wenn die Dampfanzeige (orange) leuchtet, kann heißes Wasser aus dem Dampfreiniger austreten.**



Wird die Arbeit eine Zeit lang unterbrochen, kann sich durch die Abkühlung eine kleine Wassermenge im Dampfschlauch ansammeln. Nach dem Wiedereinschalten kann daher ein kleiner Wasserstrahl (kann heiß sein) aus dem Schlauchende austreten, wenn der Abzugsbügel gedrückt wird. Dieses Wasser bei Arbeitsbeginn zuerst herauslaufen lassen (z.B. in einen Eimer).

Boden/Polster



Alle Teppiche und Stoffe sollten vor Gebrauch zuerst an einer unauffälligen Stelle getestet werden. Einige Materialien und Stoffe eignen sich NICHT für die Dampfreinigung: Zum Beispiel Leder, mit Wachs behandelte Möbel oder Böden, Kunstfasern, Samt oder andere dampfempfindliche Stoffe. Nicht auf unversiegeltem Hartholz, Laminatböden oder unglasierten keramischen Oberflächen verwenden.

- Vor dem Reinigen zuerst den Staub von der zu reinigenden Oberfläche entfernen.
- Verwenden Sie je nach Bodenbelag die Bodenbürste (8) mit oder ohne Wischtuch (4).
- Verwenden Sie für die Polsterreinigung den Polsterreiniger (9b).

Glas und Keramikfliesen



Durch thermischen Schock kann Glas brechen. Vor dem Reinigen von Glasoberflächen diese vorsichtig erwärmen, indem der Dampfstrahl mit einem Abstand von mindestens 15 cm auf das Glas gerichtet wird. Nicht auf Glas verwenden, wenn die Temperatur unter 0° C liegt.

- Der Fenster/Fliesen-Reiniger (9a) ist zum Reinigen von Schmutz von Fliesen und Fenstern zu verwenden.

Spezialanwendungen für Düse und Bürste

- Die Winkeldüse (10) und die Bürsten (11) können benutzt werden, um in schwierige Ecken zu gelangen, die normalerweise nur schwer zu reinigen sind.
- Die Bürsten (11) eignen sich zum Schrubben und Lösen von hartnäckigem Schmutz von festen Oberflächen. **Die Messing-Bürste (11 a/11b) darf nur für kratzfeste Oberflächen (keine Emaille) verwendet werden.**

Entfernen von Tapeten



Vorsicht Kurzschluss-Gefahr! Steckdosen und Schalter abdecken und nicht bedampfen!



Vor dem Beginn der Arbeit den Zustand des Putzauftrages prüfen. Dampf kann einen lockeren, porösen oder schlecht aufgetragenen Putzauftrag lösen. Das gleiche kann passieren, wenn der Putz Risse oder Löcher aufweist bzw. wenn die Dampfplatte zu lange auf eine Stelle gehalten wird, nachdem die Tapete durchfeuchtet ist.

Ein schlechter Putzauftrag kann normalerweise durch Abklopfen einiger Bereiche der Wand festgestellt werden. Ein hohler Klang zeigt an, dass nur mit äußerster Vorsicht weitergearbeitet werden sollte. Hören Sie sofort auf, wenn Knackgeräusche zu hören sind oder der Putz abblättert. Das Gerät ist prinzipiell für Trocken- und Gipskartonwände geeignet. Unabhängig vom Untergrund sollte vor Arbeitsbeginn aber immer in einer kleinen Ecke getestet werden, ob Probleme auftreten.

- Wie bei allen Renovierungsarbeiten Fußböden und Möbel zum Schutz abdecken.
- Bei mehrlagigen oder hartnäckigen Tapeten empfiehlt sich, die Oberfläche mit einem handelsüblichen Perforierwerkzeug oder mit einem Tapezierspachtel in einem sich überkreuzenden Muster im Abstand von 15 cm leicht einzuritzen.
- Die Dampfplatte (12) ca. 10 Sekunden lang flach gegen die Tapete halten.
- Die Dampfplatte (12) dann zu dem Bereich unmittelbar neben dem bedampften Bereich bewegen – von dem sich die Tapete nun mit Hilfe eines Tapezierspachtels einfach lösen lassen sollte.

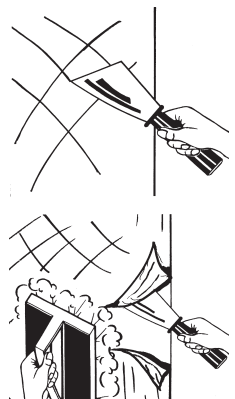

Gartenarbeit

- Mit Hilfe von Dampf kann die Erde in Beeten oder Gewächshäusern desinfiziert werden. Lockern Sie hierfür zuerst den Boden auf, um eine gute, durchlässige Oberfläche zu erhalten. Lassen Sie die Dampfplatte (12) ca. 2 bis 3 Minuten lang auf jedem Abschnitt, um sicherzustellen, dass der Dampf die Oberfläche durchdrungen hat.

9. Wiederbefüllen des Wassertanks

- Dampfreiniger mit dem Ein/Aus-Schalter ausschalten und Netzstecker ziehen.
- Dampfreiniger ca. 30 Minuten abkühlen lassen und durch Drücken des Abzugsbügel den Druck im Gerät entlasten.

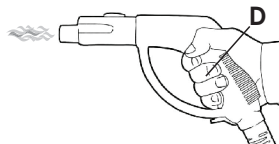

Bitte beachten Sie, dass aus Sicherheitsgründen der Tankverschluss (2) nicht abgeschraubt werden kann, solange das Gerät noch unter Druck steht.

- Warten Sie bis kein Dampf mehr austritt und drehen Sie dann den Tankverschluss (2) gegen den Uhrzeigersinn um ihn abzuschrauben.
- Befüllen Sie den Dampfreiniger mit Hilfe des Trichters (3) mit max. 1200 ml Wasser.
- Setzen Sie den Tankverschluss (2) wieder ein und schrauben Sie ihn gut fest.
- Dampfreiniger wieder einschalten.
- Sobald die Dampfleuchte (orange) erloschen ist die Arbeit fortsetzen.

10. Reinigung und Wartung



ACHTUNG! Reinigung und Wartung nur durchführen, wenn der Dampfreiniger ausgeschaltet ist und alle Einzelteile abgekühlt sind!



Um sicherzustellen, dass der Dampfreiniger über einen langen Zeitraum ordnungsgemäß funktioniert, den Wassertank einmal monatlich durchspülen um Kalkablagerungen zu entfernen. Für diese Reinigung empfiehlt sich eine Essiglösung oder ein handelsüblicher Entkalker. Abhängig vom Härtegrad des Wassers kann zusätzliches Entkalken notwendig sein. Die Verwendung von destilliertem Wasser ist empfehlenswert

- Den Dampfreiniger und die Zubehörteile nur mit einem leicht feuchten Tuch säubern.
- Niemals ein Reinigungs- oder Waschmittel verwenden.
- Dampfreiniger komplett entleeren. Lagern Sie den Dampfreiniger nie mit Flüssigkeit im Tank.
- Sollte der Dampfreiniger verkalken, füllen Sie eine Essiglösung oder einen handelsüblichen Entkalker in den Wassertank und lassen Sie sie ca. 2-3 Stunden einwirken. Beachten Sie bitte auch die Anwendungshinweise des Entkalkungsmittelherstellers.
- Der Dampfreiniger enthält keine Bauteile die vom Kunden repariert werden sollen. Sämtliche Reparaturen müssen vom Wagner Kundendienst ausgeführt werden.

11. Fehlerbehebung

| Störung | Abhilfe |
|----------------------------------|--|
| A. Wasser tritt aus der Düse aus | • Der Dampfreiniger erzeugt eine große Menge an Dampf. Dieser Dampf kann als Wasser oder Wassertröpfchen in dem Dampfschlauch kondensieren und so nach einer Abkühlphase abgegeben werden. Dies ist normal und kein Anlass zur Sorge. (s. Kapitel 8) |

| Störung | Abhilfe |
|--|---|
| B. Es kommt kein Dampf | <ul style="list-style-type: none"> • Prüfen, dass der Schlauch nicht abgeknickt oder blockiert ist (zuerst abkühlen lassen). Ebenfalls die Stromversorgung und den Wasserpegel prüfen. • Dampfreiniger entkalken (s. Kapitel 10). Zur Vorbeugung vor Verkalkung den Wassertank nach jedem Einsatz entleeren und destilliertes oder entionisiertes Wasser verwenden |
| C. Der Tankverschluss (2) lässt sich nicht entfernen | <ul style="list-style-type: none"> • Der Dampfbehälter steht noch unter Druck. Gerät ausschalten und abkühlen lassen. Abzugsbügel drücken um den Druck zu entlasten. (s. Kapitel 9) |
| D. Dampfstrom ist unregelmäßig; manchmal ist er in Ordnung, manchmal nicht | <ul style="list-style-type: none"> • Alle Zubehöre auf korrekten Sitz überprüfen (zuerst abkühlen lassen). • Dampfreiniger entkalken (s. Kapitel 10). Zur Vorbeugung vor Verkalkung den Wassertank nach jedem Einsatz entleeren und destilliertes oder entionisiertes Wasser verwenden |

12. Ersatzteile



Die Abbildung zu dieser Tabelle finden Sie auf der Ausklappseite am Anfang der Bedienungsanleitung.

| Ersatzteilliste | | |
|-----------------|---|-----------|
| Pos. | Benennung | Best. Nr. |
| 5, 10 | Gerader Adapter, Winkeldüse | 2452744 |
| 7, 8a | Verlängerungsrohr, Schwenkadapter | 2452739 |
| 9a, 9b, 4a | Fenster-/Fliesenreiniger, Polsterreiniger, Wischtuch | 2452740 |
| 8, 4b | Bodenbürste, Wischtuch | 2452741 |
| 11 | Bürsten: klein (Messing, 1 Stk.), groß (Messing, 1 Stk.), klein (Nylon, 2 Stk.), groß (Nylon, 1 Stk.) | 2452743 |
| 12 | Dampfplatte | 2452742 |



Entsorgungshinweis

Das Gerät samt Zubehör sollte einer umweltgerechten Wiederverwertung zugeführt werden. Geben Sie das Gerät bei der Entsorgung nicht in den Hausmüll. Unterstützen Sie den Umweltschutz und bringen Sie deshalb Ihr Gerät zu einer örtlichen Entsorgungsstelle oder erkundigen Sie sich im Fachhandel.

Wichtiger Hinweis zur Produkthaftung!

Bei Verwendung von fremdem Zubehör und Ersatzteilen können die Haftung und Garantieansprüche ganz oder teilweise entfallen. Mit Original WAGNER Zubehör und Ersatzteilen haben Sie die Gewähr, dass alle Sicherheitsvorschriften erfüllt sind.

3+1 Jahre Garantie

Die J. Wagner GmbH, mit Sitz in D-88677 Markdorf, räumt Ihnen neben der gesetzlichen Gewährleistung für dieses Produkt zusätzlich für den Zeitraum von 36 Monaten eine Garantie (Geräte-Garantie) ein. Der Garantiezeitraum verlängert sich um weitere 12 Monate, wenn das Produkt innerhalb von 28 Tagen nach dem Kauf im Internet unter <https://go.wagner-group.com/3plus1> registriert wird.

Die Garantie umfasst die kostenlose Behebung der Mängel, die nachweisbar auf die Verwendung von einem nicht einwandfreien Material bei der Herstellung des Produktes oder durch Montagefehler des Produktes zurückzuführen sind, sowie den kostenlosen Ersatz von defekten Teilen, sofern nicht ein Garantiausschluss vorliegt.

Die gesetzlichen Sachmängelrechte, die Ihnen als Käufer für den vorgesehenen Zweck ab Übergabe der Kaufsache zustehen, werden durch die Garantie nicht eingeschränkt. Die Garantie sowie Ihr gesetzliches Mängelgewährleistungsrecht erlöschen, wenn das Gerät von anderen Personen als dem autorisierten WAGNER Service - Personal geöffnet wurde.

Die detaillierten Garantiebestimmungen erhalten Sie auf Nachfrage bei unseren autorisierten WAGNER Partnern (siehe Webseite oder Betriebsanleitung) oder in Textform auf unserer Webseite:

<https://go.wagner-group.com/hf-warranty-conditions>



- Änderungen vorbehalten -

Sehr geehrter **WAGNER**-Kunde,

unser Service-Zentrum bietet Ihnen die beste Unterstützung durch unsere Hotline, die wir für Sie unter der Telefon Nummer **07544 / 505 1541** (zum Ortstarif) geschaltet haben. Unsere Experten garantieren Ihnen schnelle Hilfe und kompetente Auskunft. Sie geben Tipps und Tricks zum Benutzen unserer Produkte.

Email: hotline@wagner-group.com

EU Konformitätserklärung

Wir erklären in alleiniger Verantwortung, dass dieses Produkt den folgenden einschlägigen Bestimmungen entspricht:

2014/35/EU, 2014/30/EU, 2011/65/EU, 2012/19/EU

Angewandte harmonisierte Normen:

EN 60335-1, EN 60335-2-54, EN IEC 55014-1, EN IEC 55014-2, EN IEC 61000-3-2, EN 61000-3-3, EN 62233

Die EU Konformitätserklärung liegt dem Produkt bei.







Sie kann bei Bedarf mit der Bestellnummer **2452513** nachbestellt werden.

Translation of the original operating instructions

Contents

| | |
|---|----|
| 1. General Safety Instructions..... | 14 |
| 2. Technical Data | 16 |
| 3. Description/ Scope of delivery | 16 |
| 4. Field of application | 16 |
| 5. Operating elements and displays on device..... | 17 |
| 6. Assembly..... | 17 |
| 7. Start-up | 18 |
| 8. Working with the steam cleaner..... | 19 |
| 9. Refilling the water tank | 21 |
| 10. Cleaning and maintenance | 21 |
| 11. Correction of Malfunctions..... | 21 |
| 12. Spare Parts | 22 |

Explanation of symbols used

| | |
|---|---|
|  | This symbol indicates a potential danger for you or for the device. Under this symbol you can find important information on how to avoid injuries and damage to the device. |
|  | Indicates tips for use and other particularly useful information. |
|  | Risk of scalding: Discharged steam is hot |
|  | Risk of scalding: When working overhead, beware of hot water dripping |
|  | Caution - risk of burns: surface can get hot during use. |
|  | Wear suitable safety gloves when working. |
|  | Wear suitable safety goggles while working. |

MANY THANKS FOR PLACING YOUR TRUST IN US

We would like to congratulate you on purchasing this brand product from Wagner; we are sure that you will enjoy working with it greatly.

Please read the Operating Manual carefully and observe the safety information before starting the device. Store the Operating Manual in a safe place close to the product in case it needs to be used by someone else.

We would be happy to be of assistance if you have any questions, suggestions or requests. Please contact us via the phone number included on the back page or via our homepage, www.wagner-group.com/service.

1. General Safety Instructions

WARNING! *Read all safety notifications and instructions. Failure to comply with the safety notifications and instructions provided may result in electric shock, fire and/or serious injury. Store the Operating Manual in a safe place close to the product.*



- a) **Keep your workplace clean and well lit.** *Disorderly or unlit workplaces may result in accidents.*
- b) **Keep children, unauthorised persons and animals out of reach of the steamer.** *You can lose control of the appliance if you are distracted.*
- c) **The steamer plug must fit into the socket-outlet. The plug may not be modified in any form. Do not use adaptor plugs together with protective-earthed tools.** *Unmodified plugs and suitable sockets reduce the risk of an electric shock.*
- d) **Avoid physical contact with earthed surfaces such as pipes, heating elements, stoves and refrigerators.** *The risk through electric shock increases if your body is earthed.*
- e) **This device can be used by persons with impaired physical, sensory or mental capacities or a lack of experience and knowledge if they are supervised or have been instructed in the safe use of the device and understand the dangers arising from it.**
- f) **Children shall not play with the appliance.** *Risk of scalding or shock.*



CAUTION DANGER OF INJURY!

When working with hot steam (approx. 100°), there is a risk of serious scalding. Do not direct steam towards people, animals, electrical devices, plugs and temperature-sensitive objects. Do not touch nozzles and brushes when in operation. Always wear the respective protective clothes and gloves.

- The steam cleaner is only designed to be used in the home and may not be used outside.
- Never leave the steam cleaner unattended when it is connected to the mains.
- Always lock the trigger guard when the steam cleaner is not in use.
- Keep children away from the device when it is switched on or cooling down.
- Do not use the steam cleaner if it has been dropped, if it is visibly damaged or not tightly sealed.
- Ensure that the accessories are connected correctly to each other. Otherwise there is a danger of scalding!
- Do not operate the steam cleaner if there is no water in the tank.
- Operate the unit only with pure water without agents or additives.
- Do not overfill the water tank. Overfilling the water tank can lead to damage or injuries.
- Be careful of overhead water dripping down when you are working on the ceiling.
- Keep feet and all parts of the body away from the jet of steam. Do not operate machine in bare feet or when wearing open toed shoes or sandals.
- The steam cleaner gets hot during use. Only move the steam cleaner by the handle.
- Be particularly careful when you are working on stairs or ladders.
- Always ensure that the unit is standing securely in a horizontal position (on the floor).
- Never turn the device upside down or to an angle of more than 45° when it is switched on.
- Do not tread on the steam cleaner, hose or steam plate.
- Do not pull or carry the steam cleaner by the cable or hose. Do not allow the cable or hose to become jammed in a door and do not lay them around sharp edges or corners. Keep the cable and hose away from hot surfaces.
- If the cable or hose are damaged you must have them replaced immediately by the manufacturer or an authorized person in order to avoid any hazards.
- In order to protect against electric shocks, connect the steam cleaner only to earthed mains sockets.
- Integration of a 30 mA earth leakage circuit breaker in the power grid connection is recommended to provide extra protection against electric shocks.
- When using an extension cable: max.10 m long – the cable cross section must be at least 3 x 1 mm².
- Do not pull the plug out of the socket by the cable, but always by pulling at the plug itself.
- Never take hold of the plug or the steam cleaner with wet hands.
- When the steam cleaner is not being used, disconnect it from the mains. Always use the on/off switch first and then disconnect it from the socket.
- After use disconnect the steam cleaner from the mains and allow it to cool down before you clean it.
- Before you empty the steam cleaner allow it cool down completely.
- Do not dip the electric cable, plug or steam cleaner in water or other liquids.
- Store the steam cleaner only when it is dry and empty. Keep it in a place that is not exposed to frost.
- Use only WAGNER original spare parts and accessories!

2. Technical Data

| Technical Data | |
|--------------------------------------|----------------------|
| Power source: | 220-240 V~, 50-60 Hz |
| Power consumption: | 1500 W |
| Protection class | I |
| Tank capacity | 1200 ml |
| Warm-up period | Up to 9 minutes |
| Operating time with one tank filling | Up to 40 minutes |
| Hose length | 2.4 m |
| Length of electric cable | 1.8 m |
| Weight | approx. 5.6 kg |

3. Description/ Scope of delivery



The picture that goes with this table can be found on the fold-out page at the beginning of the operating manual.

| Description/ Scope of delivery | |
|---|---|
| 1) Basic device | 2) Steam cap |
| 3) Funnel | 4) Towel: a) for upholstery cleaner b) for floor brush |
| 5) Straight adapter for nozzles and brushes | |
| 7) Extension tube | 8) Floor attachment with angle adapter (8a) |
| 9) a) Window cleaner b) Upholstery cleaner | 10) Angle nozzle |
| 11) Brushes: a) small (brass), b) large (brass), c) small (nylon, 2 pcs.), d) large (nylon, 2 pcs.) | 12) Steam plate |
| 13) Steam gun | |

4. Field of application

The steam cleaner together with this wide range of accessories is suitable for cleaning various heat-resistant surfaces. It can also be used to remove old wallpaper from the walls. Only clear water without any additives may be used. Applications other than those described in the operating manual are not permitted.

5. Operating elements and displays on device

- A: ON/OFF switch
 B: Operating display (red): Lights when the device is switched on
 C: Steam display (orange): Lights when steam is being produced. The device is ready as soon as the light goes out.
 D: Trigger: Keep depressed to let out steam. After it has cooled down, depress when the device is switched off to release pressure.
 E: Trigger lock:
 To lock, set the switch to the "OFF/LOCK" position
 To unlock, set the switch to the "ON" position

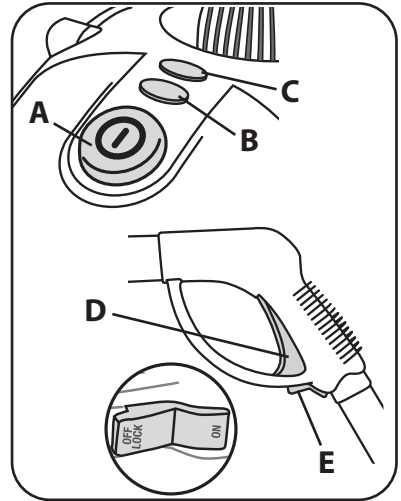

6. Assembly



ATTENTION! Carry out assembly work only when the steam cleaner is switched off and all individual parts have cooled down!



Accessories for the straight adapter



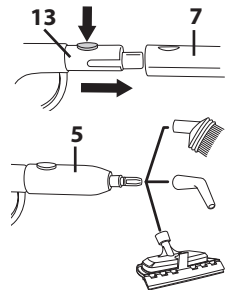

With the straight adapter, all accessories except the floor brush and the steamer plate can be attached to the steam gun.

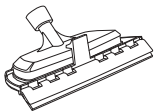
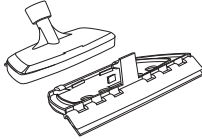
- Press down the button on the steam gun (13).
- Attach the straight adapter (Fig. 6, 5) to the gun either with or without extensions (7).
- Slide the accessory onto the straight adapter (see the following overview for details of the different attachments).



| Window cleaner | Upholstery cleaner | Angle nozzle |
|--|---|---|
|  |  |  |
| Excellent for cleaning shower cubicles, tiles, windows and glass surfaces. Do not use on glass if the temperature is below 0° C, there is a risk of breakage. | Use with rubber lip removed to steam clothes, upholstery and mattresses (to kill dust mites). | For disinfecting bathroom and kitchen fittings and hard-to-reach places. |

| Brushes (nylon)  | Brushes (brass)  | |
|--|--|--|
| The nylon brushes can be used in hard-to-reach areas around washbasins and bathroom fittings. | The brass brushes can be used to remove grease and dirt from grills and ovens. | |

Accessories for the angle adapter

- Insert the angle adapter (8a) into the floor brush (8). The adapter must point downwards.
- Turn the angle adapter (8a) 180°.
- Press the button on the extension (7) and insert it into the angle adapter.
- Insert the second extension and connect it to the steam gun (13).
- If necessary, lay the mop cloth (4) on a flat surface and place the floor brush (8) on it.
- Press a clip on the floor brush and attach the mop cloth. Repeat this with the other clip.

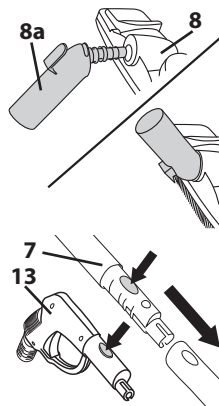

Steam plate (e.g. to remove wallpaper)

- Press down the button on the steam gun (13).
- Attach the steam plate (12) to the gun either with or without extensions (7).

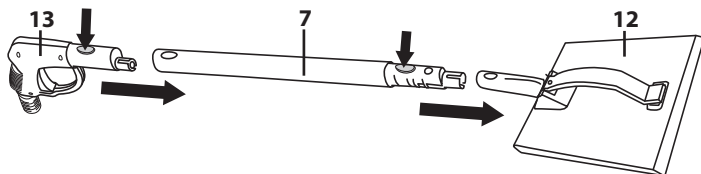

7. Start-up



The use of distilled water prolongs the life of the steam cleaner.

Fill the steam cleaner, but only while it is disconnected from the mains.

- Turn the steam cap (2) in an anti-clockwise direction to remove it.
- Fill the steam cleaner with the help of the funnel (3) with max. 1200 ml water.
- Put the steam cap back on (2) and screw it shut tightly.



- Connect it to the mains and switch the steam cleaner on.
The operating display (B, red) and the steam display (C, orange) light up.
- As soon as the steam display (orange) switches off, the steam cleaner is ready to be used (depending on the volume of water, this can take up to 9 minutes).

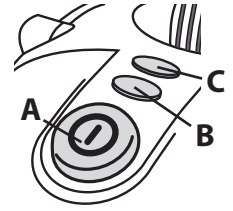

8. Working with the steam cleaner

General



ATTENTION! Change accessories only when the steam cleaner is switched off and all individual parts have cooled down!

- Set the lock (E) to ON to unlock the trigger guard (D).
- Press the trigger (D) to let out steam.

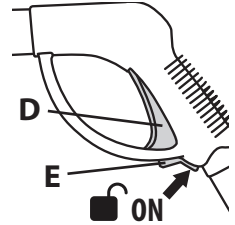

While you are working the steam display (orange) can light up again. In this event release the trigger so that the steam pressure can build again (this should not take longer than 40 seconds). **If the trigger is pressed while the steam display (orange) is lit, hot water might exit from the steam cleaner.**



If the work is interrupted for a longer period, a small amount of water can collect in the steam tube because the device has cooled down. After switching it back on again, a small jet of water (might be hot) will come out of the end of the hose when the trigger is pressed. Allow this water to escape when you start your work (e.g. into a bucket).

Floors/upholstery



You should test a small insignificant spot of any carpets or textiles you want to clean. A number of materials and fabrics are NOT suitable to be cleaned by steam for example: leather, furniture or floors that have been treated with wax, artificial textiles, velvet or other steam-sensitive materials. Do not use on unsealed hardwood, laminate floors or unglazed ceramic surfaces.

- Before cleaning, first remove the dust from the surfaces you want to clean.
- Depending on the floor surface, use the floor brushes (8) with or without the floor cloth (4).
- Use the upholstery cleaner (9b) to clean upholstery.

Glass and ceramic tiles



Thermal shock can shatter glass. Before cleaning glass surfaces heat them gently by directing the steam jet at the surface but at a distance of at least 15 cm. Do not use on glass if the temperature is below 0° C.

- Use the Window/Tile Cleaner (9a) to clean grime from tiles and windows.

Special applications for nozzle and brush

- The Angled Nozzle (10) and the Brushes (11) can be used to get into awkward corners that are normally difficult to clean.
- The brushes (11) are suitable for scrubbing and loosening persistent dirt from hard surfaces. **The brass brush (11a/11b) may only be used for scratchproof surfaces (not enamel).**

Removing wallpaper



Caution! Danger of short-circuits! Cover sockets and switches and do not subject them to steam.



Before you start your work, check the condition of the plaster. Steam can loosen weak, porous or poorly bonded plaster. The same can happen if there are cracks or holes in the plaster or if the steam plate is held too long in one place after the wallpaper has absorbed the water.

You can detect poorly bonded plaster by rapping against it at a few different locations on the wall. A hollow sound means that you have to be extremely careful here. Stop immediately if you hear cracking sounds or if the plaster starts crumbling away.

The device is primarily for dry walls and plasterboard walls. Regardless of the underlying surface, before you start work you should run a few tests in a small corner to see whether any problems arise.

- As for all kinds of renovation work, cover floors and furniture to keep them protected.
- If there are several layers of wallpaper, we recommend perforating the surface with a conventional perforator tool or by lightly slicing crisscross marks on the surface with a scraper at a distance of 15 cm.
- Hold the steam plate (12) flat against the wallpaper for approx. 10 seconds.
- Now move the steam plate (12) to the area immediately next to the one just steamed – from which the paper should now easily come away with a little help from a wallpaper scraper.

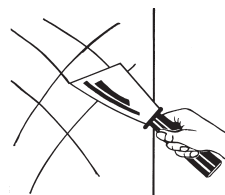

Work in the garden

- Steam can be used to disinfect soil in flower beds or greenhouses. First loosen the soil to attain a porous surface. Hold the steam plate (12) over each section for about 2 to 3 minutes to ensure that the steam has penetrated the surface.

9. Refilling the water tank

- Switch off the steam cleaner at the on/off switch and disconnect from the mains.
- Let the steam cleaner cool down for about 30 minutes and release the pressure by depressing the trigger.

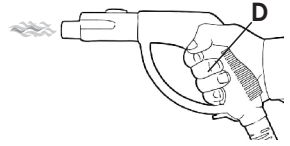

Please note that the steam cap (2) may not be removed while the device is still under pressure for safety reasons.

- Wait until there is no more steam coming out and then turn the steam cap (2) in an anticlockwise direction to remove it.
- Fill the steam cleaner with the help of the funnel (3) with max. 1200 ml water.
- Put the steam cap back on (2) and screw it shut tightly.
- Switch the steam cleaner back on.
- As soon as the steam display (orange) goes off, you can continue your work.

10. Cleaning and maintenance



ATTENTION! Carry out cleaning and maintenance only when the steam cleaner is switched off and all individual parts have cooled down!



To ensure that the steam cleaner functions properly over a longer period, rinse the water tank once a month to remove any lime scale. When you do this, we recommend using a vinegar solution or a normal descaler. Depending on how hard the water is, you might need to descale more often. Using distilled water is recommended.

- Clean the steam cleaner and accessories with a slightly damp cloth.
- Never use a cleaning product or detergent.
- Empty the steam cleaner completely. Never store the steam cleaner with liquid in the tank.
- If the steam cleaner calcifies, pour a vinegar solution or a normal descaler into the water tank and leave it take effect for about 2-3 hours. Please observe also the instructions for using the descaler provided by the manufacturer.
- The steam cleaner does not consists of any components that should be repaired by the customer. All repairs must be carried out by Wagner Customer Services.

11. Correction of Malfunctions

| Problem | Remedy |
|--------------------------------------|---|
| A. Water is coming out of the nozzle | • The steam cleaner generates a lot of steam. This may condense as water or water droplets in the steam hose and can be expelled when used after a period of cooling. This is normal and not a cause for concern. (see chapter 8) |

| Problem | Remedy |
|--|--|
| B. There is no steam coming out | <ul style="list-style-type: none"> • Check that the hose has not become kinked or blocked (allow to cool down first). Also check the power supply and water level. • Descale the steam cleaner (see chapter 10). To prevent the water tank from calcifying empty the water tank every time it has been used and use distilled or de-ionised water |
| C. The steam cap (2) won't come off | <ul style="list-style-type: none"> • The steam container is still under pressure. Switch off the device and let it cool down. Press the trigger to release pressure. (see chapter 9) |
| D. Steam flow is erratic; sometimes it works well, other times it does not | <ul style="list-style-type: none"> • Check that all accessory parts are positioned correctly (allow to cool down first). • Descale the steam cleaner (see chapter 10). To prevent the water tank from calcifying empty the water tank every time it has been used and use distilled or de-ionised water |

12. Spare Parts



The picture that goes with this table can be found on the fold-out page at the beginning of the operating manual.

| Spare Parts List | | |
|------------------|--|-----------|
| Pos. | Designation | Order No. |
| 5, 10 | Straight adapter, angle nozzle | 2452744 |
| 7, 8a | Extension tube, swivel adapter | 2452739 |
| 9a, 9b, 4a | Window cleaner, upholstery cleaner, towel | 2452740 |
| 8, 4b | Floor attachment, towel | 2452741 |
| 11 | Brush: small (brass, 1 pc.), large (brass, 1 pc.), small (nylon, 2 pc.), large (nylon, 1 pcs.) | 2452743 |
| 12 | Steam plate | 2452742 |



Environmental protection

The device and all accessories and packaging have to be recycled in an environmentally friendly manner. Do not dispose of the appliance with household waste. Support environmental protection by taking the appliance to a local collection point or obtain information from a specialist retailer.

Important Note regarding Product Liability!

Using other accessories and spare parts can lead to partial or total loss of liability and guarantee claims. With original WAGNER accessories and spare parts, you have the guarantee that all safety regulations are fulfilled.

3 + 1 year guarantee on this WAGNER DIY product

In addition to the statutory warranty for this product, J. Wagner GmbH, based in 88677 Markdorf, Germany, grants you a guarantee (device guarantee) of 36 months for this product. This guarantee is extended by a further 12 months if the product is registered within 28 days of purchase on the Internet at <https://go.wagner-group.com/3plus1>.

The guarantee includes the free repair of defects which are demonstrably caused by the use of unsuitable materials in the product's manufacture or by assembly errors, as well as the free replacement of faulty components provided there are no guarantee exclusions.

The statutory material defect rights to which you as the purchaser are entitled for the intended purpose from the time of handover of the purchased item are not restricted by the guarantee. The guarantee, along with your statutory warranty rights, will expire if the device has been opened by persons other than authorised WAGNER service personnel. The detailed guarantee conditions can be obtained on request from our authorised WAGNER partners (see website or operating instructions) or in text form on our website:

<https://go.wagner-group.com/hf-warranty-conditions>



- Modifications reserved -

UKCA Declaration of conformity

We declare under sole responsibility that this product conforms to the following relevant regulations:

Electrical Equipment (Safety) Regulations 2016

Electromagnetic Compatibility Regulations 2016

The Restriction of the Use of Certain Hazardous Substances in Electrical and Electronic Equipment Regulations 2012

The Waste Electrical and Electronic Equipment Regulations 2013

Applied harmonised standards

BS EN 60335-1, BS EN 60335-2-54, BS EN IEC 55014-1, BS EN IEC 55014-2,

BS EN IEC 61000-3-2, BS EN 61000-3-3, BS EN 62233

EU Declaration of conformity

We declare under sole responsibility that this product conforms to the following relevant stipulations:

2014/35/EU, 2014/30/EU, 2011/65/EU, 2012/19/EU

Applied harmonised norms:

EN 60335-1, EN 60335-2-54, EN IEC 55014-1, EN IEC 55014-2, EN IEC 61000-3-2, EN 61000-3-3, EN 62233

The EU declaration of conformity is enclosed with the product.

If required, it can be re-ordered using order number **2452513**.

Warning

If the supply cord of this appliance is damaged, it must only be replaced by a repair shop appointed by the manufacturer, because special purpose tools are required.

The wires in this mains lead are coloured in accordance with the following code:

green/yellow = earth
blue = neutral **brown** = live

As the colours of the wires in the mains lead of this appliance may not correspond with the coloured markings identifying the terminals in your plug, proceed as follows:

- The wire which is coloured green and yellow must be connected to the terminal in the plug which is marked with the letter E or by the earth symbol or coloured green or green and yellow.
- The wire which is coloured blue must be connected to the terminal which is marked with the letter N or coloured black.
- The wire which is coloured brown must be connected to the terminal which is marked with the letter L or coloured brown.
- Should the moulded plug have to be replaced, never re-use the defective plug or attempt to plug it into a different 13 A socket. This could result in an electric shock.
- Should it be necessary to exchange the fuse in the plug only use fuses approved by ASTA in accordance with BS 1362. Only 13 Amp fuses may be used.
- To ensure that the fuse and fuse carrier are correctly mounted please observe the provided markings or colour coding in the plug.
- After changing the fuse, always make sure that the fuse carrier is correctly inserted. Without the fuse carrier, it is not permissible to use the plug.
- The correct fuses and fuse carriers are available from your local electrical supplies stockist.

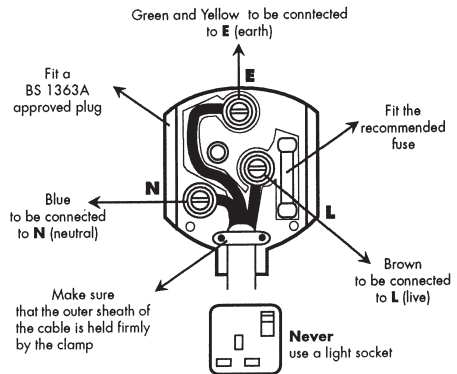







Traduction du mode d'emploi original

Table des matières

| | |
|--|----|
| 1. Consignes générales de sécurité | 26 |
| 2. Caractéristiques techniques | 28 |
| 3. Description/ Étendue de la fourniture | 28 |
| 4. Domaine d'utilisation | 29 |
| 5. Éléments de commande et affichages sur l'appareil | 29 |
| 6. Assemblage | 29 |
| 7. Mise en service | 31 |
| 8. Travailler avec le nettoyeur vapeur | 32 |
| 9. Remplissage du réservoir d'eau | 34 |
| 10. Nettoyage et entretien | 34 |
| 11. Élimination des défauts | 35 |
| 12. Pièces de rechange | 35 |

Explication des symboles utilisés

| | |
|---|--|
|  | Ce symbole attire l'attention sur un danger potentiel pour vous-même ou pour l'appareil. Au-dessous de ce symbole, vous trouverez des informations importantes visant à éviter les blessures et les dommages sur l'appareil. |
|  | Indicates tips for use and other particularly useful information. |
|  | Danger d'échaudement: La vapeur qui s'échappe est chaude |
|  | Danger d'échaudement: Pendant les travaux en hauteur, il est possible que de l'eau bouillante s'écoule. |
|  | Attention, risque de brûlure : les surfaces peuvent chauffer pendant l'utilisation. |
|  | Portez des gants de protection appropriés pendant le travail. |
|  | Portez des lunettes de protection lors de la réalisation de travaux. |

MERCI DE VOTRE CONFIANCE

Nous vous félicitons pour l'acquisition de ce produit de la marque Wagner et nous sommes convaincus qu'il vous apportera entièrement satisfaction.

Avant la mise en service, veuillez lire attentivement le manuel d'utilisation et observer les consignes de sécurité. Veuillez conserver soigneusement le manuel d'utilisation et joignez-le au produit si jamais vous cédez celui-ci.

Nous nous tenons volontiers à votre disposition pour toutes vos questions, suggestions et souhaits au n° de téléphone indiqué au dos ou sur le site www.wagner-group.com/service.

1. Consignes générales de sécurité

Attention! *Lisez toutes les consignes de sécurité et indications. Le non-respect des consignes de sécurité et des indications présentées peut entraîner des décharges électriques, un incendie et/ou des blessures graves. Veuillez conserver soigneusement le manuel d'utilisation et joignez-le au produit si jamais vous cédez celui-ci.*



a) S'assurer que votre poste de travail est rangé et bien éclairé. *Un poste de travail désordonné et peu éclairé peut provoquer des accidents.*

b) Garder les enfants, les personnes non autorisées et les animaux éloignés de la décolleuse. *Si vous êtes distrait, vous risquez de perdre le contrôle de l'appareil.*

c) La fiche de la décolleuse doit être parfaitement branchée dans la prise. Ne modifiez en aucun cas la fiche. Ne jamais utiliser d'adaptateurs avec des outils de protection mis à la terre. *Les fiches intactes et les prises adaptées réduisent le risque d'électrocution.*

d) Éviter tout contact physique avec les surfaces mises à la terre comme les tuyaux, les éléments de chauffe, les cuisinières ou les réfrigérateurs. *Le risque d'électrocution augmente si votre corps est relié à la terre.*

e) Cet appareil peut être utilisé par des personnes ayant des capacités physiques, sensorielles ou mentales, ou le manque d'expérience et de connaissances si elles ont été formées et encadrées pour l'utilisation de cet appareil en toute sécurité et de comprendre les risques encourus.

f) Les enfants ne doivent pas jouer avec l'appareil. *Risque de brûlure ou d'électrocution.*

**ATTENTION RISQUE DE BLESSURES!**

Pour les travaux avec de la vapeur chaude (env. 100°), il y a un danger de graves échaudages.



Ne jamais diriger le jet de vapeur vers des personnes, des animaux, des appareils électriques, des prises électriques et des objets sensibles à la chaleur.

Ne pas toucher les buses et les brosses pendant le fonctionnement de l'appareil.

Il est indispensable de toujours porter un équipement de sécurité et des gants adéquats.

- Le nettoyeur vapeur est exclusivement réservé à un usage domestique et ne doit en aucun cas être exposé à la pluie.
- Le nettoyeur vapeur ne doit en aucun cas être laissé sans surveillance tant qu'il est connecté au secteur.
- Toujours verrouiller le cran de sécurité lorsque le nettoyeur à vapeur n'est pas utilisé.
- Les enfants doivent être tenus éloignés de l'appareil tant qu'il est sous tension ou qu'il refroidit.
- Le nettoyeur vapeur ne doit jamais être utilisé lorsqu'il est tombé, lorsqu'il est visiblement endommagé ou lorsqu'il n'est pas étanche.
- Assurez-vous que les accessoires sont correctement raccordés entre-eux. Dans le cas contraire, il y a risque de brûlure!
- Le nettoyeur vapeur ne doit jamais être utilisé lorsque le réservoir d'eau est vide.
- Ne faire fonctionner l'appareil qu'avec de l'eau pure – sans produits auxiliaires ni additifs.
- Le réservoir d'eau ne doit pas être trop rempli. Un niveau d'eau trop élevé dans le réservoir peut entraîner des dommages ou des blessures.
- Pendant les travaux en hauteur, attention à l'eau qui risque de s'écouler.
- Ne jamais diriger le jet de vapeur sur les pieds ou toute autre partie du corps. L'appareil ne doit jamais être utilisé les pieds nus ou avec des chaussures ouvertes/sandales.
- Pendant son utilisation, le nettoyeur vapeur chauffe. Le nettoyeur vapeur doit toujours être déplacé par sa poignée.
- Lorsque les travaux sont effectués sur des escaliers ou des escabeaux, il est indispensable de faire preuve de la plus grande prudence.
- Toujours veiller à une position sûre, horizontale de l'appareil (sur le sol).
- Ne jamais renverser ou incliner l'appareil de plus de 45° lorsqu'il est sous tension ou sous pression.
- Ne jamais se tenir sur le nettoyeur vapeur, le tuyau ou la plaque à vapeur.
- Ne jamais porter ou tirer le nettoyeur vapeur par le tuyau ou le câble. Ne jamais coincer le câble et le tuyau dans une porte ou les faire passer le long d'arêtes ou d'angles vifs. Maintenir le câble et le tuyau éloignés des surfaces chaudes.
- Si le câble ou le tuyau est endommagé, pour éviter tout danger, il doit être remplacé immédiatement par le fabricant ou par une personne disposant des autorisations nécessaires.
- Pour éviter les chocs électriques, le nettoyeur vapeur doit impérativement être connecté

à une prise secteur à la terre.

- À titre de protection supplémentaire contre les décharges électriques, il est recommandé d'intégrer un dispositif différentiel à courant résiduel (DDR) 30 mA dans la prise secteur.
- En cas d'utilisation d'un câble prolongateur: max.10 m de long – la section du câble doit être d'au moins 3 x 1 mm².
- Pour débrancher la fiche de la prise secteur, ne jamais tirer sur le câble mais toujours sur le connecteur.
- Ne jamais toucher la fiche ou le nettoyeur vapeur avec les mains mouillées.
- Lorsqu'il n'est pas utilisé, le nettoyeur vapeur doit toujours être débranché de l'alimentation électrique. Pour cela, il est impératif d'actionner toujours d'abord l'interrupteur, avant de débrancher la fiche secteur.
- Après avoir été utilisé, le nettoyeur vapeur doit être déconnecté du secteur, puis refroidir avant d'être nettoyé.
- Avant d'être vidé, le nettoyeur vapeur doit avoir totalement refroidi.
- Ne jamais plonger le câble d'alimentation électrique, la fiche ou le nettoyeur vapeur dans de l'eau ou un autre liquide.
- Avant de le ranger dans un endroit à l'abri du gel, le nettoyeur vapeur doit impérativement être totalement vide et sec.
- Utiliser uniquement des pièces de rechange et accessoires d'origine WAGNER!

2. Caractéristiques techniques

| Caractéristiques techniques | |
|--|-----------------------|
| Tension: | 220-240 V~ , 50-60 Hz |
| Puissance consommée: | 1500 W |
| Classe de protection | I |
| Volume du réservoir | 1200 ml |
| Temps de chauffe | jusqu'à 9 minutes |
| Temps d'utilisation avec un plein de réservoir | jusqu'à 40 minutes |
| Longueur de flexible | 2,4 m |
| Longueur de câble d'alimentation | 1,8 m |
| Poids | env. 5,6 kg |

3. Description/ Étendue de la fourniture



L'illustration associée à ce tableau se trouve sur la page de rabat au début du manuel d'utilisation.

| Description/ Étendue de la fourniture | |
|---|--|
| 1) Appareil de base | 2) Bouchon de réservoir |
| 3) Entonnoir | 4) Serpillière: a) pour le nettoyeur pour coussins et capitonnages |
| 5) Adaptateur droit pour buses et brosses | b) pour les brosses de sol |

Description/ Étendue de la fourniture

| | |
|--|---|
| 7) Tube de rallonge | 8) Brosse à plancher et adaptateur d'angle (8a) |
| 9) a) Nettoyeur de vitres/carrelage b) Nettoyeur pour coussins et capitonnages | 10) Buse d'angle |
| 11) Brosses: a) petite (laiton) ,b) grande (laiton), c) petite (nylon, 2 unités), d) grande (nylon 2 unités) | 12) Plaque à vapeur |
| 13) Pistolet à vapeur | |

4. Domaine d'utilisation

Avec ses nombreux accessoires, le nettoyeur vapeur est idéal pour une grande variété de surfaces résistantes à la chaleur. Par ailleurs, il peut être utilisé pour décoller le vieux papier peint des murs. L'appareil ne doit être utilisé qu'avec de l'eau claire, sans additifs. Il est interdit d'utiliser le système pour d'autres applications que celles décrites dans ce manuel d'utilisation.

5. Éléments de commande et affichages sur l'appareil

A: Interrupteur marche - arrêt

B: Indicateur d'état (rouge) : allumé lorsque l'appareil est sous tension

C: Indicateur de vapeur (orange) : allumé pendant la production de vapeur. L'appareil est prêt à fonctionner dès que l'indicateur s'éteint.

D: Gâchette : maintenir enfoncée pour libérer la vapeur. Lorsque l'appareil est hors tension, après la phase de refroidissement, actionner la gâchette pour décharger la pression.

E: Verrouillage de la gâchette:

Pour verrouiller, mettre l'interrupteur en position « OFF/LOCK »

Pour déverrouiller, mettre l'interrupteur en position « ON »

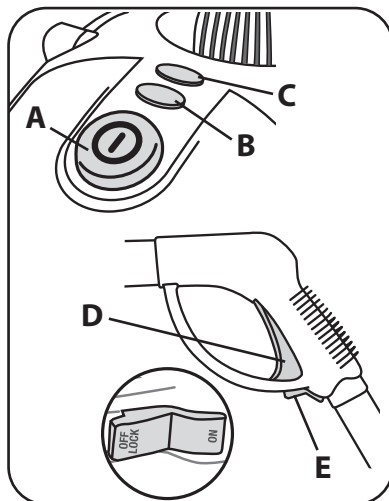

6. Assemblage



ATTENTION ! Pour le montage, le nettoyeur vapeur doit être hors tension et tous les accessoires doivent avoir parfaitement refroidi !





Accessoires pour l'adaptateur droit

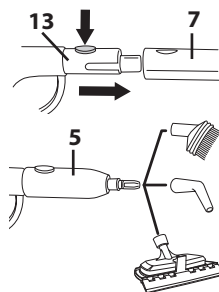

L'adaptateur droit permet de fixer tous les accessoires au pistolet à vapeur, à l'exception de la brosse de sol et de la raclette à vapeur.

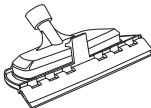
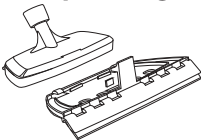
- Enfoncez le bouton sur le pistolet à vapeur (13).
- Enfoncez l'adaptateur droit (5) avec ou sans rallonge (7, selon les besoins) sur le pistolet.
- Faites glisser l'accessoire sur l'adaptateur droit (pour plus de détails sur les différents embouts, voir l'aperçu suivant).



| | | |
|---|---|---|
| <p>Nettoyeur de vitres/carrelage</p>  | <p>Nettoyeur pour coussins et capitonnages</p>  | <p>Buse d'angle</p>  |
| <p>Excellent pour le nettoyage des cabines de douche, des carreaux, des fenêtres et des surfaces en verre. Ne pas utiliser sur du verre si la température est inférieure à 0° C, il y a risque de casse.</p> | <p>Utiliser avec la lèvre en caoutchouc retirée pour vaporiser les vêtements, les capitonnages et les matelas (pour tuer les acariens).</p> | <p>Pour désinfecter les robinets de salle de bain et de cuisine et les endroits difficiles d'accès.</p> |
| <p>Brosses (nylon)</p>  | <p>Brosses (laiton)</p>  | |
| <p>Les brosses en nylon peuvent être utilisées dans les zones difficiles d'accès autour des lavabos et des robinets de salle de bains.</p> | <p>Les brosses en laiton peuvent être utilisées pour enlever la graisse et la saleté sur les barbecues et les fours.</p> | |

Accessoires pour l'adaptateur d'angle

- Insérez l'adaptateur d'angle (8a) dans la brosse de sol (8). L'adaptateur doit alors être orienté vers le bas.
- Tournez l'adaptateur d'angle (8a) de 180°.
- Appuyez sur le bouton de la rallonge (7) et insérez-la dans l'adaptateur d'angle.
- Insérez la deuxième rallonge et reliez-la au pistolet à vapeur (13).

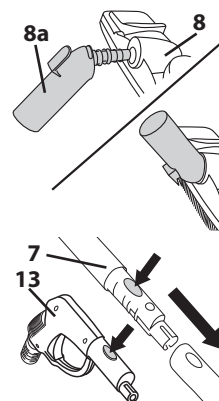

- Si nécessaire, posez le chiffon (4) sur une surface plane et placez la brosse à sol (8) dessus.
- Appuyez sur une pince de la brosse à sol et fixez le chiffon. Répétez l'opération avec l'autre pince.

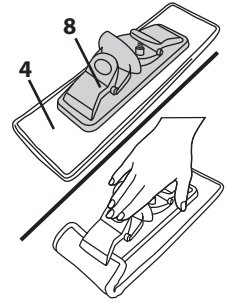

Plaque à vapeur (par ex. pour décoller le papier peint)

- Enfoncez le bouton sur le pistolet à vapeur (fig. 1, 13).
- Placez la plaque à vapeur (fig. 1, 12) avec ou sans rallonge (7, selon les besoins) sur le pistolet.

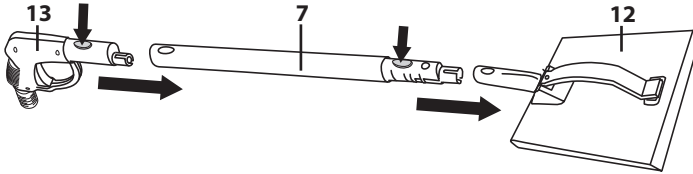

7. Mise en service



L'utilisation d'eau distillée prolonge la durée de vie du nettoyeur à vapeur.

Le remplissage ne doit être effectué que lorsque le nettoyeur vapeur est débranché de l'alimentation électrique.

- Tournez le bouchon du réservoir (2) dans le sens antihoraire pour le dévisser.
- Pour remplir le nettoyeur vapeur avec au maximum 1200 ml d'eau, utilisez l'entonnoir (3).
- Revissez fermement le bouchon du réservoir (2).
- Branchez la fiche secteur et mettez le nettoyeur vapeur sous tension.

L'indicateur d'état (B, rouge) et l'indicateur de vapeur (C, orange) s'allument.

- Lorsque le nettoyeur vapeur est prêt, l'indicateur de vapeur (C, orange) s'éteint (selon le niveau de remplissage, le processus peut prendre jusqu'à 9 minutes).

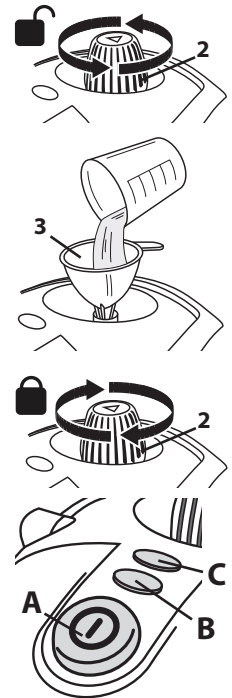

8. Travailler avec le nettoyeur vapeur

Généralités



ATTENTION! Ne changez les accessoires que lorsque le nettoyeur vapeur est hors tension et que les différents éléments ont parfaitement refroidi !

- Placez le verrou (E) sur ON pour déverrouiller le cran de sécurité (D).
- Appuyez sur la gâchette (D) pour libérer la vapeur.

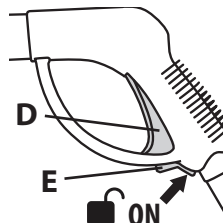

Pendant que vous travaillez, il est possible que l'indicateur de vapeur (orange) s'allume de nouveau. Le cas échéant, relâchez la gâchette pour que la pression de la vapeur augmente (cela ne devrait pas durer plus de 40 secondes). **Si vous appuyez sur la gâchette pendant que l'indicateur de vapeur (orange) est allumé, de l'eau bouillante risque de s'écouler hors du nettoyeur.**



Si vous interrompez le travail pendant un certain temps, il est possible que le tuyau de vapeur contienne une petite quantité d'eau suite au refroidissement des composants. Lorsque vous appuyez sur la gâchette pour reprendre le travail, un petit jet d'eau (éventuellement chaud) risque alors de s'écouler de l'extrémité du tuyau. Lorsque vous recommencez à travailler, laissez d'abord l'eau s'écouler (par ex. dans un seau).

Sol/coussins



Tous les tapis et les tissus doivent être testés au préalable à un endroit peu visible. Certaines matières ne peuvent PAS être nettoyées à la vapeur : notamment le cuir, les meubles ou sols traités à la cire, les fibres synthétiques, le velours ou d'autres matières sensibles à la vapeur. Ne pas utiliser sur du bois dur non vitrifié, des sols stratifiés ou des surfaces céramiques non émaillées.

- Avant le nettoyage, dépoussiérez d'abord la surface à traiter.
- Selon le revêtement du sol, utilisez la brosse à plancher (8) avec ou sans serpillière (4).
- Pour le nettoyage des coussins, utilisez le nettoyeur pour capitonnage (9b).

Verre et carrelage en céramique



Le verre peut se briser suite au choc thermique. Avant de nettoyer des surfaces en verre, celles-ci doivent être réchauffées prudemment en dirigeant le jet de vapeur sur le verre à une distance minimale de 15 cm. Ne pas utiliser sur du verre si la température est inférieure à 0° C.

- Pour débarrasser les fenêtres et le carrelage de la saleté, utilisez le nettoyeur de vitres/carrelage (9a).

Applications spéciales pour buse et brosse

- La buse d'angle (10) et les brosses (11) peuvent être utilisées pour atteindre les coins peu accessibles, habituellement difficiles à nettoyer.
- Les brosses (11) sont optimales pour frotter et détacher les saletés tenaces des surfaces solides. **La brosse en laiton (11 a/11b) doit être utilisée uniquement sur les surfaces résistantes aux éraflures (non émaillées).**

Décoller le papier peint



Prudence, danger de court-circuit! Recouvrir les prises de courant et les interrupteurs et ne pas les traiter à la vapeur!



Avant de commencer le travail, contrôlez l'état de l'enduit. Si l'enduit est instable, poreux ou mal appliqué, il risque de se détacher sous la vapeur. Cela peut également se produire lorsque l'enduit présente des fissures ou des trous, ou encore lorsque l'on maintient la plaque à vapeur trop longtemps au même endroit, après que l'humidité a traversé le papier peint.

Normalement, il est possible de déterminer la qualité de l'enduit en tapotant sur différentes zones du mur. Un son creux indique qu'il est recommandé de travailler en faisant preuve de la plus grande prudence. Si vous entendez des craquements ou que l'enduit se détache, arrêtez immédiatement.

Par principe, l'appareil convient aux cloisons sèches et murs en placoplâtre. Indépendamment de la surface, avant de commencer à travailler, il est vivement recommandé de toujours effectuer des tests sur une petite zone, afin de déterminer d'éventuels problèmes.

- Comme pour tous les travaux de rénovation, vous devez protéger les sols et les meubles.
- Si la surface à traiter est revêtue de plusieurs couches de papier peint ou si le papier peint résiste, il est recommandé d'effectuer de légères rayures croisées à intervalles de 15 cm, au moyen d'un outil de perforation ou d'un couteau de peintre.
- Maintenez la plaque à vapeur (12) à plat contre le papier peint pendant environ 10 secondes.
- Déplacez ensuite la plaque à vapeur (12) directement à côté de la zone traitée – le papier peint devrait à présent se décoller facilement, au moyen d'un couteau de peintre.

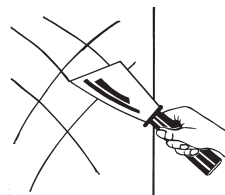

Jardinage

- Vous pouvez désinfecter la terre de vos platebandes ou serres à la vapeur. Pour cela, ameublissez d'abord le sol de manière à obtenir une surface bien perméable. Maintenez la plaque à vapeur (12) env. 2 à 3 minutes et demi au-dessus de chaque zone, pour que la vapeur pénètre bien dans le sol.

9. Remplissage du réservoir d'eau

- Arrêtez le nettoyeur vapeur en actionnant l'interrupteur de marche/arrêt, puis débranchez la fiche secteur.
- Laissez le nettoyeur vapeur refroidir pendant environ 30 minutes et appuyez sur la gâchette pour décharger la pression de l'appareil.

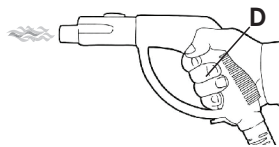

i

Notez que, pour des raisons de sécurité, il est impossible de dévisser le bouchon du réservoir (2) tant que l'appareil est encore sous pression.

- Patientez jusqu'à l'arrêt complet de l'émission de vapeur, puis tournez le bouchon du réservoir (2) dans le sens antihoraire pour le dévisser.
- Pour remplir le nettoyeur vapeur avec au maximum 1200 ml d'eau, utilisez l'entonnoir (3).
- Revissez fermement le bouchon du réservoir (2).
- Remettez le nettoyeur vapeur sous tension.
- Dès que le voyant de vapeur (orange) s'éteint, vous pouvez reprendre le travail.

10. Nettoyage et entretien



ATTENTION! Le nettoyage et l'entretien ne doivent être effectués que lorsque le nettoyeur vapeur est à l'arrêt et que tous les éléments ont refroidi!

i

Pour être certain que le nettoyeur vapeur fonctionne correctement le plus longtemps possible, nous vous recommandons de rincer le réservoir d'eau une fois par mois pour éliminer les dépôts calcaires. Pour ce nettoyage, utilisez une solution à base de vinaigre ou un détartrant d'usage courant. En fonction du degré de dureté de l'eau, le détartrage doit éventuellement être effectué plus souvent. Il est recommandé d'utiliser de l'eau distillée.

- Le nettoyeur vapeur et les accessoires doivent uniquement être nettoyés avec un chiffon légèrement humide.
- N'utilisez jamais aucun produit nettoyant/détergent.
- Vider complètement le nettoyeur à vapeur. Ne stockez jamais le nettoyeur à vapeur avec du liquide dans le réservoir.
- En cas d'entartrage du nettoyeur vapeur, remplissez le réservoir d'eau d'une solution à base de vinaigre ou d'un détartrant d'usage courant et laissez-le reposer pendant 2 à 3 heures. Tenez également compte des instructions du fabricant du produit de détartrage.
- Le nettoyeur vapeur ne contient aucune pièce que le client peut réparer lui-même. Tous les travaux de réparation doivent être effectués par le service après-vente Wagner.

11. Elimination des défauts

| Problème | Mesure |
|---|---|
| A. De l'eau s'écoule de la buse. | <ul style="list-style-type: none"> Le nettoyeur vapeur produit une grosse quantité de vapeur. Cette vapeur peut se condenser dans le tuyau et l'eau s'écouler après la phase de refroidissement. C'est parfaitement normal, rien d'inquiétant. (voir le chapitre 8) |
| B. Aucune vapeur libérée | <ul style="list-style-type: none"> Vérifier que le tuyau n'est pas plié ou bloqué (laisser refroidir au préalable). Contrôler également l'alimentation électrique et le niveau d'eau. Détartre le nettoyeur vapeur (voir le chapitre 10). Pour prévenir la formation de calcaire, vider le réservoir d'eau après chaque utilisation et utiliser de l'eau distillée ou déminéralisée. |
| C. Il est impossible de dévisser le bouchon du réservoir (2). | <ul style="list-style-type: none"> Le réservoir de vapeur est encore sous pression. Arrêter et laisser refroidir l'appareil. Appuyer sur la gâchette pour décharger la pression. (voir le chapitre 9) |
| D. Le jet de vapeur est irrégulier, parfois correct, parfois incorrect. | <ul style="list-style-type: none"> Vérifier que tous les accessoires sont installés correctement (laisser refroidir au préalable). Détartre le nettoyeur vapeur (voir le chapitre 10). Pour prévenir la formation de calcaire, vider le réservoir d'eau après chaque utilisation et utiliser de l'eau distillée ou déminéralisée. |

12. Pièces de rechange



L'illustration associée à ce tableau se trouve sur la page de rabat au début du manuel d'utilisation.

Liste des pièces de rechange

| Pos. | Désignation | N° de cde. |
|------------|--|------------|
| 5, 10 | Adaptateur droit, buse d'angle | 2452744 |
| 7, 8a | Tube de rallonge, adaptateur d'angle | 2452739 |
| 9a, 9b, 4a | Nettoyeur de vitres/carrelage, nettoyeur pour coussins et capitonnages, serpillière | 2452740 |
| 8, 4b | Brosse à plancher, serpillière | 2452741 |
| 11 | Brosses: petite (laiton, 1 unité), grande (laiton, 1 unité), petite (nylon, 2 unité), grande (nylon, 1 unités) | 2452743 |
| 12 | Plaque à vapeur | 2452742 |



Protection de l'environnement

L'appareil ainsi que l'ensemble des accessoires sont à amener à un point de recyclage dans votre région. Ne pas jeter l'appareil dans les ordures ménagères. Protégez l'environnement et amener dès lors l'appareil à un point de recyclage local ou renseignez-vous auprès de votre commerçant spécialisé.



FR

Cet appareil
et ses accessoires
se recyclent

À DÉPOSER
EN MAGASIN



OU

À DÉPOSER
EN DÉCHÈTERIE



Points de collecte sur www.quefairedemesdechets.fr
Privilégiez la réparation ou le don de votre appareil !

Indication importante de responsabilité de produit!

L'utilisation d'accessoires ou de pièces détachées autres que WAGNER, peut annuler la responsabilité de WAGNER ou entraîner la suspension de la garantie. Avec les accessoires et pièces détachées WAGNER, vous avez la garantie de conformité avec les prescriptions de sécurité.

Garantie 3 + 1 sur ce produit de bricolage WAGNER

La société J. Wagner GmbH, domiciliée à Markdorf 88677, en Allemagne, vous offre pour ce produit une garantie supplémentaire (garantie appareil), en plus de la garantie légale, pendant 36 mois. La durée de garantie se prolonge de 12 mois lorsque le client enregistre son produit dans les 28 jours qui suivent son achat sur l'espace dédié de notre site : <https://go.wagner-group.com/3plus1>. La garantie comprend la réparation gratuite des dégâts qui résultent d'une utilisation de matériaux défectueux lors de la fabrication ou d'erreur de montage, ainsi que le remplacement gratuit des pièces défectueuses, sauf exclusions de garantie éventuelles. Le droit de garantie légal, qui est offert au client à compter de la date de remise du produit acheté et dans le cadre de l'utilisation prévue, n'est pas limité par la présente garantie. La garantie ainsi que la garantie légale de conformité ne sont plus valides à partir du moment où le produit est démonté par une autre personne qu'un collaborateur agréé du SAV WAGNER.

Les conditions de garantie détaillées sont disponibles sur demande auprès de nos partenaires agréés WAGNER (voir site Web ou manuel d'utilisation) ou sous forme écrite sur notre site Web :

<https://go.wagner-group.com/hf-warranty-conditions>



- Sous réserve de modifications -

Déclaration de conformité UE

Nous déclarons sous notre responsabilité que ce produit est en conformité avec les réglementations suivantes:

2014/35/UE, 2014/30/UE, 2011/65/UE, 2012/19/UE

Conforme aux normes et documents normalisés:

EN 60335-1, EN 60335-2-54, EN IEC 55014-1, EN IEC 55014-2, EN IEC 61000-3-2, EN 61000-3-3, EN 62233

La déclaration de conformité UE est jointe à ce produit.







Elle peut être commandée au besoin sous le numéro de commande **2452513**.

Vertaling van de originele gebruiksaanwijzing

Inhoudsopgave

| | |
|--|----|
| 1. Algemene veiligheidsaanwijzingen..... | 39 |
| 2. Technische gegevens | 41 |
| 3. Beschrijving/ Leveringsomvang | 41 |
| 4. Toepassingsbereik | 42 |
| 5. Bedieningselementen en weergaven op het apparaat..... | 42 |
| 6. Montage | 42 |
| 7. Inbedrijfstelling..... | 44 |
| 8. Werken met de stoomreiniger..... | 44 |
| 9. De watertank opnieuw vullen | 46 |
| 10. Reinigen en onderhoud | 47 |
| 11. Verhelpen van storingen..... | 47 |
| 12. Reserveonderdelenlijst | 48 |

Uitleg van de gebruikte symbolen

| | |
|---|--|
|  | Dit symbool duidt op een potentieel gevaar voor u, resp. het apparaat. Onder dit symbool vindt u belangrijke informatie over het vermijden van letsel en schade op het apparaat. |
|  | Duidt toepassingstips en andere bijzonder nuttige aanwijzingen aan. |
|  | Gevaar voor verbranding: Eruit komende stoom is heet |
|  | Gevaar voor verbranding: Bij bovenhandse werkzaamheden kan heet water naar beneden druppelen |
|  | Pas op, gevaar voor verbranding: Oppervlak kan tijdens gebruik warmen worden. |
|  | Draag bij de werkzaamheden geschikte veiligheidshandschoenen. |
|  | Draag bij het werken een geschikte veiligheidsbril. |

HARTELIJK DANK VOOR UW VERTROUWEN

Wij feliciteren u met de aankoop van dit merkproduct van Wagner en zijn ervan overtuigd, dat u er veel plezier van zult hebben.

Lees voor inbedrijfname de bedieningshandleiding aandachtig door en neem de veiligheidsaanwijzingen in acht. Bewaar de bedieningshandleiding zorgvuldig en houd deze bij het product, als u dit eens zou doorgeven.

Voor vragen, suggesties en wensen staan wij graag voor u klaar op het op de achterkant aangegeven telefoonnummer of via de website www.wagner-group.com/service.

1. Algemene veiligheidsaanwijzingen

Waarschuwing! Lees alle veiligheidstips en instructies. Door het niet in acht nemen van de veiligheidstips en de vermelde instructies kunnen er een elektrische schok, brand en/of ernstige verwondingen optreden. Bewaar de bedieningshandleiding zorgvuldig en houd deze bij het product, als u dit eens zou doorgeven.



- a) **Houd uw werkplek schoon en goed verlicht.** Wanordelijke of onverlichte werkplekken kunnen tot ongevallen leiden.
- b) **Houd kinderen, onbevoegden en dieren buiten het bereik van het stoomapparaat.** U kunt de controle over het apparaat verliezen als u bent afgeleid.
- c) **De stekker van het stoomapparaat moet in het stopcontact passen. De stekker mag op geen enkele wijze worden aangepast. Gebruik de adapterstekkers niet samen met gearde gereedschappen.** Ongewijzigde stekkers en geschikte stopcontacten verminderen het risico van elektrische schokken.
- d) **Vermijd lichamelijk contact met gearde oppervlakken zoals buizen, verwarmingselementen, kachels en koelkasten.** Het risico van elektrische schokken neemt toe wanneer uw lichaam is geaard.
- e) **Dit apparaat mag worden gebruikt door personen met verminderde fysieke, sensorische of mentale capaciteiten of een gebrek aan ervaring en kennis als zij onder toezicht staan of zijn geïnstrueerd over het veilige gebruik van het apparaat en de eruit voortvloeiende gevaren begrijpen.**
- f) **Kinderen mogen niet met het apparaat spelen.** Verbrandings- en schokrisico.

**PAS OP: LETSELGEVAAR!**

Bij werkzaamheden met hete stoom (ca. 100°C) bestaat gevaar voor ernstige verbranding.



Stoom niet op mensen, dieren, elektrische apparaten, stopcontacten en temperatuurgevoelige voorwerpen richten.

Mondstukken en borstels tijdens het bedrijf niet aanraken.

Draag altijd een geschikte veiligheidsuitrusting en handschoenen.

- De stoomreiniger is alleen bedoeld voor huishoudelijk gebruik en mag niet worden blootgesteld aan regen.
- De stoomreiniger nooit onbeheerd laten als hij verbonden is met het stroomnet.
- Vergrendel altijd de handbeugel als de stoomreiniger niet in gebruik is.
- Kinderen verwijderd houden van het toestel als het is ingeschakeld of afkoelt.
- De stoomreiniger niet gebruiken als hij naar beneden is gevallen, als er beschadigingen te zien zijn of als hij lek is.
- Zorg ervoor, dat accessoires correct op elkaar zijn aangesloten. Anders bestaat gevaar voor verbranding!
- De stoomreiniger niet gebruiken zonder water in de tank.
- Gebruik het apparaat uitsluitend met schoon water, zonder hulpstoffen of toevoegingen.
- De watertank niet te vol maken. Als de watertank te vol wordt gemaakt kan dat leiden tot beschadigingen of letsel.
- Bij bovenhandse werkzaamheden aan het plafond op naar beneden druppelend water letten.
- Voeten en alle lichaamsdelen verwijderd houden van de stoomstraal. Het toestel niet op blote voeten of met open schoenen of sandalen gebruiken.
- De stoomreiniger wordt tijdens het gebruik heet. De stoomreiniger alleen met het handvat bewegen.
- Wees bijzonder voorzichtig als u op trappen of trapladders werkt.
- Zorg altijd voor een stabiele, horizontale stand (op de vloer) van het apparaat.
- Het toestel in ingeschakelde toestand of onder stoom nooit ondersteboven zetten of meer dan 45° kantelen.
- Niet op de stoomreiniger, de slang of de stoomplaat staan.
- De stoomreiniger niet aan de kabel of slang trekken of dragen. Kabel en slang niet tussen een deur klemmen of langs scherpe randen of hoeken leiden. Kabel en slang verwijderd houden van hete oppervlakken.
- Als de kabel of slang beschadigd worden, moeten ze direct door de fabrikant of een geautoriseerd persoon worden vervangen om gevaren te voorkomen.
- De stoomreiniger ter bescherming tegen elektrische schokken alleen op gearde netaansluitingen aansluiten.
- Aanbevolen wordt om als aanvullende bescherming tegen stroomschokken een voor 30 mA geconstrueerde RCD-aardlekschakelaar in de stroomnetaansluiting in te bouwen.
- Bij gebruik van een verlengkabel: max. 10 m lang – de kabeldoorsnede moet minimaal 3 x 1 mm² bedragen.
- De stekker nooit aan de kabel uit het stopcontact trekken, maar altijd aan de stekker.

- De stekker of stoomreiniger nooit met natte handen vastpakken.
- De stoomreiniger bij niet-gebruik loskoppelen van het stroomnet. Daarbij altijd eerst de Aan/Uit-schakelaar bedienen en daarna de stekker eruit trekken.
- De stoomreiniger na het gebruik loskoppelen van het stroomnet en eerst laten afkoelen voordat hij gereinigd wordt.
- Vóór het legen van de stoomreiniger deze volledig laten afkoelen.
- Netsnoer, stekker of stoomreiniger niet in water of andere vloeistoffen dompelen.
- De stoomreiniger alleen droog en gelegd op een vorstvrije plek opbergen.
- Gebruik uitsluitend originele reserveonderdelen en accessoires van WAGNER!

2. Technische gegevens

| Technische gegevens | |
|---------------------------------------|----------------------|
| Spanning: | 220-240 V~, 50-60 Hz |
| Opgenomen vermogen: | 1500 W |
| Isolatieklasse | I |
| Reservoirinhoud | 1200 ml |
| Opwarmtijd | tot 9 minuten |
| Gebruiksduur met één reservoirvulling | tot 40 minuten |
| Slanglengte | 2,4 m |
| Netsnoerlengte | 1,8 m |
| Gewicht | ca. 5,6 kg |

3. Beschrijving/ Leveringsomvang



De afbeelding bij deze tabel vindt u op de uitklappagina aan het begin van de bedieningshandleiding.

| Beschrijving/ Leveringsomvang | |
|--|---|
| 1) Basistoestel | 2) Tankdop |
| 3) Trechter | 4) Reinigingsdoek: a) voor reiniger voor stofferingen b) voor vloerborstel |
| 5) Rechte adapter voor mondstukken en borstels | 8) Vloerborstel en hoekadapter (8a) |
| 7) Verlengbuizen | 10) Gehoekt mondstuk |
| 9) a) Raam-/tegelreiniger b) Reiniger voor stofferingen | 12) Stoomplaat |
| 11) Borstels: a) klein (messing), b) groot (messing), c) klein (nylon, 2 stuks), d) groot (nylon 2 stuks) | |
| 13) Stoompistool | |

4. Toepassingsbereik

De stoomreiniger is met zijn vele toebehoren geschikt voor het reinigen van diverse hittebestendige oppervlakken. Bovendien kan met de stoomreiniger ook oud behang van muren verwijderd worden. Er mag uitsluitend helder water zonder additieven worden gebruikt. Ander gebruik dan het in deze handleiding beschreven gebruik is niet toegestaan.

5. Bedieningselementen en weergaven op het apparaat

A: AAN/UIT-schakelaar

B: Bedrijfsindicatie (rood): Brandt als het toestel is ingeschakeld

C: Stoomindicatie (oranje): Brandt tijdens het produceren van stoom. Zodra deze gedoofd is, is het toestel bedrijfsklaar.

D: Aftrekbeugel: Ingedrukt houden om ervoor te zorgen dat er stoom wordt uitgestoten. Bij een uitgeschakeld toestel na een afkoelfase indrukken om de druk te ontlasten.

E: Vergrendeling aftrekbeugel:
Zet de schakelaar in de positie "OFF/LOCK" om te vergrendelen
Om te ontgrendelen, zet u de schakelaar in positie stand "ON"

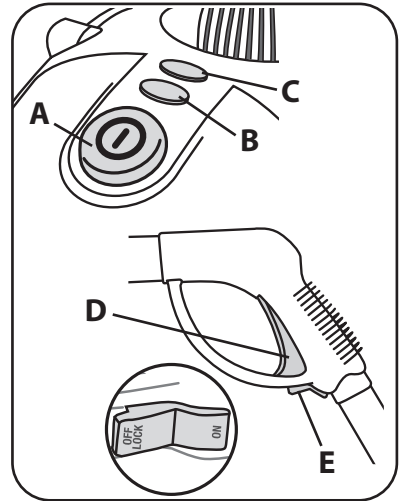

6. Montage



LET OP! Alle montagewerkzaamheden alleen uitvoeren als de stoomreiniger is uitgeschakeld en alle afzonderlijke onderdelen zijn afgekoeld!





Toebehoren voor de rechte adapter

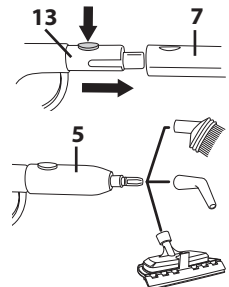

Met de rechte adapter kan alle toebehoren behalve de vloerborstel en de stoomplaat op het stoompistool worden bevestigd.

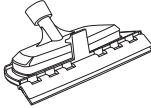
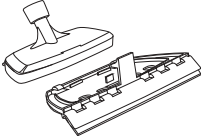
- Druk de knop op het stoompistool (13) naar beneden.
- Schuif al naar behoefte de rechte adapter (5) met of zonder verlengingen (7) op het pistool.
- Schuif het toebehoren op de rechte adapter (zie het volgende overzicht voor details over de verschillende hulpstukken).



| Raam-/tegelreiniger | Reiniger voor stofferingen | Gehoekt mondstuk |
|--|--|--|
|  |  |  |
| <p>Uitstekend geschikt voor het reinigen van douchecabines, tegels, ramen en glazen oppervlakken. Niet gebruiken op glas als de temperatuur lager is dan 0° C, er is kans op breuk.</p> | <p>Gebruik zonder rubberen lip om kleding, stoffering en matrassen te stomen (om huisstofmijt te doden).</p> | <p>Voor het desinfecteren van badkamer- en keukenkranen en moeilijk bereikbare plaatsen.</p> |
| Borstels (nylon) | Borstels (messing) | |
|  |  | |
| <p>De nylon borstels kunnen worden gebruikt op moeilijk bereikbare plaatsen rond wastafels en sanitair.</p> | <p>De messing borstels kunnen worden gebruikt om vet en vuil van grillroosters en ovens te verwijderen.</p> | |

Toebehoren voor de hoekadapter

- Steek de hoekadapter (8a) in de vloerborstel (8). De adapter moet naar beneden wijzen.
- Draai de hoekadapter (8a) 180°.
- Druk op de knop van het verlengstuk (7) en steek deze in de hoekadapter.
- Plaats het tweede verlengstuk en sluit het aan op het stoompistool (13).
- Leg de dweil (4) eventueel op een vlakke ondergrond en plaats de vloerborstel (8) erop.
- Druk een klem op de vloerborstel en bevestig de dweil. Herhaal dit met de andere klem.

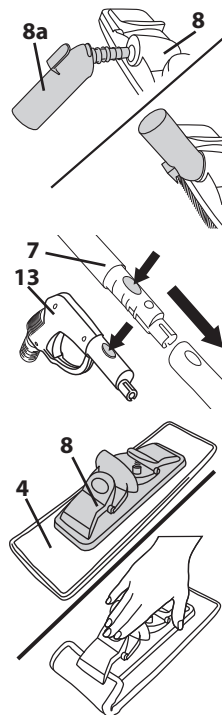

Stoomplaat (bijv. voor het verwijderen van behang)

- Druk de knop op het stoompistool (13) naar beneden.
- Plaats al naar behoefte de stoomplaat (12) met of zonder verlengingen (7) op het pistool.

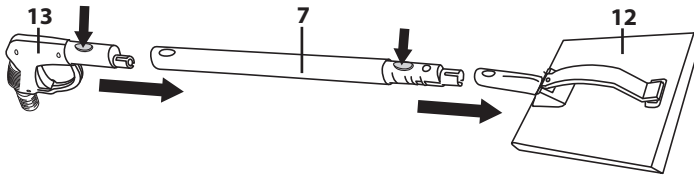

7. Inbedrijfstelling



Het gebruik van gedistilleerd water verlengt de levensduur van de stoomreiniger.

Vul de stoomreiniger alleen als hij is losgekoppeld van het stroomnet.

- Draai de tankdop (2) linksom om hem eraf te draaien.
- Vul de stoomreiniger met behulp van de trechter (3) met max. 1200 ml water.
- Plaats de tankdop (2) weer en draai hem goed vast.
- Steek de stekker in het stopcontact en schakel de stoomreiniger in.

De bedrijfsindicatie (B, rood) en de stoomindicatie (C, oranje) gaan branden.

- Zodra de stoomindicatie (C, oranje) dooft, is de stoomreiniger bedrijfsklaar (afhankelijk van de vulhoeveelheid kan dit tot 9 minuten duren).

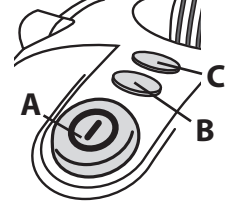
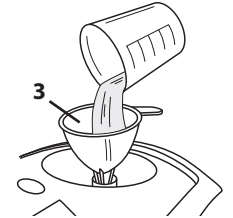

8. Werken met de stoomreiniger

Algemeen



LET OP! Toebehoren alleen vervangen als de stoomreiniger is uitgeschakeld en alle afzonderlijke onderdelen zijn afgekoeld!

- Zet de vergrendeling (E) op ON om de handbeugel (D) te ontgrendelen.
- Druk de aftrekbeugel (D) in om ervoor te zorgen dat er stoom naar buiten komt.

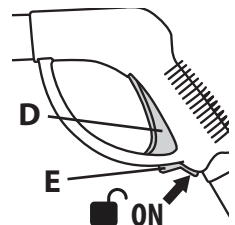



Tijdens het werk kan de stoomindicatie (oranje) opnieuw gaan branden. Laat in dat geval de aftrekbeugel los om ervoor te zorgen dat de stoomdruk weer opgebouwd kan worden (dit zou niet langer dan 40 seconden moeten duren).

Als de aftrekbeugel wordt ingedrukt als de stoomindicatie (oranje) brandt, kan heet water uit de stoomreiniger komen.



Als het werk een tijdlang onderbroken wordt, kan zich door de afkoeling een kleine hoeveelheid water in de stoomslang verzamelen. Na het opnieuw inschakelen kan daarom een kleine waterstraal (kan heet zijn) uit het uiteinde van de slang komen als de aftrekbeugel wordt ingedrukt. Dit water voor aanvang van de werkzaamheden eruit laten lopen (bijv. in een emmer).

Vloer/bekleding



Alle tapijten en stoffen moeten vóór gebruik eerst op een onopvallende plek getest worden. Sommige materialen en stoffen zijn NIET geschikt voor stoomreiniging: Bijvoorbeeld leer, met was behandelde meubels of vloeren, kunstvezel, fluweel of andere stoffen die gevoelig zijn voor stoom. Niet gebruiken op niet-verzegeld hardhout, laminaatvloeren of ongeglazuurde keramische oppervlakken.

- Vóór het reinigen eerst het stof van het te reinigen oppervlak verwijderen.
- Gebruik afhankelijk van de vloerbedekking de vloerborstel (8) met of zonder reinigingsdoek (4).
- Gebruik de reiniger voor stofferingen (9b) om de stoffering te reinigen.

Glas en keramische tegels



Door thermische schok kan glas breken. Vóór het reinigen van glazen oppervlakken deze voorzichtig verwarmen door de stoomstraal met een afstand van minstens 15 cm op het glas te richten. Niet gebruiken op glas als de temperatuur lager is dan 0° C.

- De raam-/tegelreiniger (9a) moet gebruikt worden voor het verwijderen van vuil van tegels en ramen.

Speciale toepassingen voor mondstuk en borstel

- Het gehoekte mondstuk (10) en de borstels (11) kunnen gebruikt worden om in moeilijke hoeken te komen, die normaal gesproken slechts lastig gereinigd kunnen worden.
- De borstels (11) zijn geschikt voor het schrobben en losmaken van hardnekkig vuil van vaste oppervlakken. **De messingborstel (11a/ 11b) mag alleen voor krasbestendige oppervlakken (geen email) gebruikt worden.**

Behang verwijderen



Pas op voor kortsluiting! Dek wandcontactdozen en schakelaars af en zorg dat er geen stoom in komt!



Vóór aanvang van de werkzaamheden de toestand van de pleisterlaag controleren. Stoom kan een losse, poreuze of slecht aangebrachte pleisterlaag losmaken. Hetzelfde kan gebeuren als het pleister scheuren of gaten bezit resp. als de stoomplaat te lang op één punt wordt gehouden nadat het behang nat is gemaakt. Een slechte pleisterlaag kan normaal gesproken worden waargenomen door op enkele gedeeltes van de muur te kloppen. Een hol geluid geeft aan dat er alleen uiterst voorzichtig verder gewerkt mag worden. Stop onmiddellijk als er krakende geluiden te horen zijn of als het pleister afbladdert. Het toestel is in principe geschikt voor gipsplaatmuren. Onafhankelijk van de ondergrond moet vóór aanvang van de werkzaamheden altijd in een kleine hoek getest worden of er problemen optreden.

- Net als bij alle renovatiewerkzaamheden vloeren en meubels ter bescherming afdekken.
- Bij meerlagig of hardnekkig behang is het aan te raden het oppervlak met universeel perforatiegereedschap of met een behangspatel in een kruisend patroon op een afstand van 15 cm licht in te snijden.
- De stoomplaat (12) ca. 10 seconden lang vlak tegen het behang houden.
- De stoomplaat (12) vervolgens naar het gedeelte direct naast het bestoemde gedeelte bewegen. Het behang op het bestoemde gedeelte zou nu met behulp van een behangspatel eenvoudig losgemaakt moeten kunnen worden.

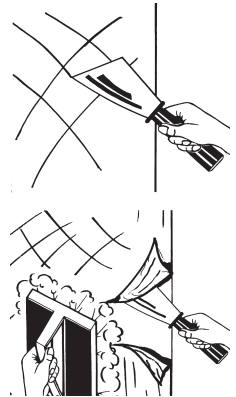

Tuinwerk

- Met behulp van stoom kan de aarde in perken of kassen gedesinfecteerd worden. Maak de grond hiervoor eerst los om een goed, doorlatend oppervlak te krijgen. Houd de stoomplaat (12) ca. 2 tot 3 minuten lang op elk gedeelte om ervoor te zorgen dat de stoom volledig in het oppervlak is gedrongen.

9. De watertank opnieuw vullen

- De stoomreiniger met de Aan/Uit-schakelaar uitschakelen en de stekker eruit trekken.
- De stoomreiniger ca. 30 minuten laten afkoelen en de druk in het toestel ontlasten door de aftrekbeugel in te drukken.

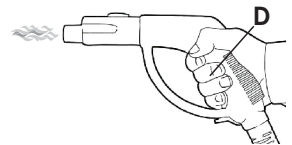

Houd er rekening mee dat om veiligheidsredenen de tankdop (2) er niet af gedraaid kan worden zolang het toestel nog onder druk staat.

- Wacht tot er geen stoom meer naar buiten komt en draai dan de tankdop (2) linksom om hem eraf te draaien.
- Vul de stoomreiniger met behulp van de trechter (3) met max. 1200 ml water.
- Plaats de tankdop (2) weer en draai hem goed vast.
- Stoomreiniger weer inschakelen.
- Zodra het stoomlampje (oranje) gedoofd is de werkzaamheden voortzetten.

10. Reinigen en onderhoud



LET OP! Reiniging en onderhoud alleen uitvoeren als de stoomreiniger is uitgeschakeld en alle afzonderlijke onderdelen zijn afgekoeld!



Om ervoor te zorgen dat de stoomreiniger gedurende een lange periode correct functioneert, de watertank één keer per maand doorspoelen om kalkafzettingen te verwijderen. Voor deze reiniging is een azijnoplossing of een universele ontkalker aan te bevelen. Afhankelijk van de hardheidsgraad van het water kan aanvullend ontkalken nodig zijn. Het gebruik van gedistilleerd water is aan te bevelen.

- De stoomreiniger en toebehoren alleen met een licht vochtige doek schoonmaken.
- Nooit een reinigings- of wasmiddel gebruiken.
- Maak de stoomreiniger helemaal leeg. Bewaar de stoomreiniger nooit met vloeistof in de tank.
- Als de stoomreiniger verkalkt, giet dan een azijnoplossing of universele ontkalker in de watertank en laat deze ca. 2-3 uur inwerken. Neem ook de gebruiksinstructies van de ontkalkingsmiddelfabrikant in acht.
- De stoomreiniger bevat geen onderdelen die door de klant gerepareerd mogen worden. Alle reparaties moeten door de Wagner-klantenservice worden uitgevoerd.

11. Verhelpen van storingen

| Storing | Oplossing |
|-----------------------------------|---|
| A. Er komt water uit het mondstuk | <ul style="list-style-type: none"> • De stoomreiniger produceert een grote hoeveelheid stoom. Deze stoom kan als water of waterdruppeltjes in de stoomslang condenseren en zo na een afkoelfase worden afgegeven. Dat is normaal en vormt geen reden tot bezorgdheid. (zie hoofdstuk 8) |
| B. Er komt geen stoom | <ul style="list-style-type: none"> • Controleer of de slang niet geknikt of geblokkeerd is (eerst laten afkoelen). Eveneens de stroomtoevoer en het waterpeil controleren. • Stoomreiniger ontkalken (zie hoofdstuk 10). Ter voorkoming van verkalking de watertank na elk gebruik legen en gedistilleerd of gedeïoniseerd water gebruiken |

| Storing | Oplossing |
|--|--|
| C. De tankdop (2) kan niet verwijderd worden | <ul style="list-style-type: none"> • Het stoomreservoir staat nog onder druk. Het toestel uitschakelen en laten afkoelen. De aftrekbeugel indrukken om de druk te ontlasten. (zie hoofdstuk 9) |
| D. De stroomstroom is onregelmatig; soms is hij in orde, soms niet | <ul style="list-style-type: none"> • Controleren of alle toebehoren goed zitten (eerst laten afkoelen). • Stoomreiniger ontkalken (zie hoofdstuk 10). Ter voorkoming van verkalking de watertank na elk gebruik legen en gedistilleerd of gedeïoniseerd water gebruiken |

12. Reserveonderdelenlijst



De afbeelding bij deze tabel vindt u op de uitklappagina aan het begin van de bedieningshandleiding.

| Reserveonderdelenlijst | | |
|------------------------|--|-----------|
| Pos. | Benaming | Bestelnr. |
| 5, 10 | Rechte adapter, gehoekt mondstuk | 2452744 |
| 7, 8a | Verlengbuizen, hoekadapter | 2452739 |
| 9a, 9b, 4a | Raam-/tegelreiniger, reiniger voor stofferingsen, reinigingsdoek | 2452740 |
| 8, 4b | Vloerborstel, reinigingsdoek | 2452741 |
| 11 | Borstel: klein (messing, 1 stuk), groot (messing, 1 stuk), klein (nylon, 2 stuk), groot (nylon, 1 stuks) | 2452743 |
| 12 | Stoomplaat | 2452742 |



Milieu

Het toestel met toebehoren en verpakking moet milieuvriendelijk gerecycled worden. Deponeer het apparaat niet bij het huisvuil. Bescherm het milieu en lever het apparaat in bij een lokaal inzamelpunt of informeer bij de winkel.

Belangrijke aanwijzing m.b.t. productaansprakelijkheid!

Bij gebruik van niet-originele accessoires en reserveonderdelen kunnen aansprakelijkheid en garantieclaims geheel of gedeeltelijk vervallen. Met originele WAGNER accessoires en reserveonderdelen heeft u de zekerheid dat aan alle veiligheidsvoorschriften is voldaan.

3 + 1 jaar garantie op dit WAGNER product voor doe-het-zelvers

J. Wagner GmbH, gevestigd in D-88677 Markdorf, verleent u naast de wettelijke garantie een garantie (apparaatgarantie) voor dit product voor een periode van 36 maanden. De garantieperiode wordt met nog 12 maanden verlengd als het product binnen 28 dagen na aankoop via internet wordt geregistreerd op <https://go.wagner-group.com/3plus1>.

De garantie omvat het gratis verhelpen van gebreken die terug te voeren zijn op het gebruik van defect materiaal tijdens de fabricage van het product of op montagefouten van het product, evenals het gratis vervangen van defecte onderdelen, tenzij een garantie-uitsluiting van toepassing is.

De wettelijke rechten met betrekking tot materiële gebreken, waarop u als koper voor het beoogde doel vanaf het moment van levering van het gekochte artikel recht hebt, worden door de bovenstaande garantie niet beperkt. De garantie, evenals uw wettelijke garantierecht, vervalt als het apparaat door iemand anders dan het geautoriseerde servicepersoneel van WAGNER wordt geopend.

De gedetailleerde garantievoorwaarden kunt u op aanvraag verkrijgen bij onze geautoriseerde WAGNER partners (zie de website of de gebruiksaanwijzing) of in tekstvorm op onze website:

<https://go.wagner-group.com/hf-warranty-conditions>



- Wijzigingen voorbehouden -

EU-conformiteitsverklaring

Wij verklaren dat dit product voldoet aan de volgende normen:

2014/35/EU, 2014/30/EU, 2011/65/EU, 2012/19/EU

En normatieve documenten:

EN 60335-1, EN 60335-2-54, EN IEC 55014-1, EN IEC 55014-2, EN IEC 61000-3-2, EN 61000-3-3, EN 62233

De EU-conformiteitsverklaring wordt met het product meegeleverd.

Indien nodig kan de verklaring met bestelnummer **2452513** worden nabesteld.

D **J. WAGNER GMBH**
Otto-Lilienthal-Str. 18
88677 Markdorf
T +49 0180 - 55 92 46 37
hotline@wagner-group.com

SK **E-CORECO SK S.R.O.**
Kráľovská ulica 8/7133
927 01 Šala
T +42 1948882850
F +42 1313700077

CZ **E-CORECO S.R.O.**
Na Roudné 102
301 00 Plzeň
T +42 734 792 823
F +42 227 077 364

F **J. WAGNER FRANCE SARL**
5 rue A.Bouffard Roupé
ZAC de Champfeuillet
Parc de l'Oppidum, Bât D
F-38500 Voiron - France
T +33 (0)4 58 09 04 12

GB **UK IMPORTER
WAGNER SPRAYTECH (UK) LTD**
Innovation Centre
Silverstone Park, Silverstone
Northants NN12 8GX
T + 44 (0) 1327 368410

DK **DVA A/S**
Marielundvej 48 C
2730 Herlev
T +45 70 234 239

DK **ORKLA HOUSE CARE DANMARK A/S**
Stationsvej 13
3550 Slangerup
Danmark
T +45 47 33 74 00
F +45 47 33 74 01

NOR **ORKLA HOUSE CARE NORGE AS**
Nedre Skøyen vei 26,
PO Box 423, Skøyen
0213 Oslo
T +47 22 54 40 19
kundservice.ohc@orkla.no

PL **PUT WAGNER SERVICE**
ul. E. Imieli 27
41-605 Swietochlowice
T +48/32/346 37 00
F +48/32/346 37 13

S **ORKLA HOUSE CARE AB**
Box 133
564 23 Bankeryd
Sweden
T +46(0)36 37 63 00
info@anza.se

ROM **ROMIB S.R.L.**
str. Poligonului nr. 5 - 7
100070 Ploiesti ,judet Prahova
T +40-344801240
office@romib.com.ro

CH **J. WAGNER AG**
Industriestraße 22
9450 Altstätten
T +41 71 - 7 57 22 11
F +41 71 - 7 57 23 23

E
P **MAKIMPORT
HERRAMIENTAS, S.L.**
C/ Méjico nº 6
Pol. El Descubrimiento
28806 Alcalá de Henares (Madrid)
T +34 902 199 021 /
+34 91 879 72 00
F +34 91 883 19 59

AUS **WAGNER SPRAYTECH
AUSTRALIA PTY. LTD.,**
8 – 10 Dansu Court
Hallam, Victoria, 3803
T +61 3 9587 2000
F +61 3 9580 9120

I **WAGNER SPA**
Via S. Vecchia 109,
23868 Valmadrera (LC)
Mobile +39 0341 210100
df-italia@wagner-group.com

Irrtümer und Änderungen vorbehalten.
Not responsible for errors and changes.
Sous réserves d'erreurs et de modifications.
Fouten en wijzigingen voorbehouden.

Material No. 2452673 C
07/2023
© Copyright by J.Wagner GmbH